

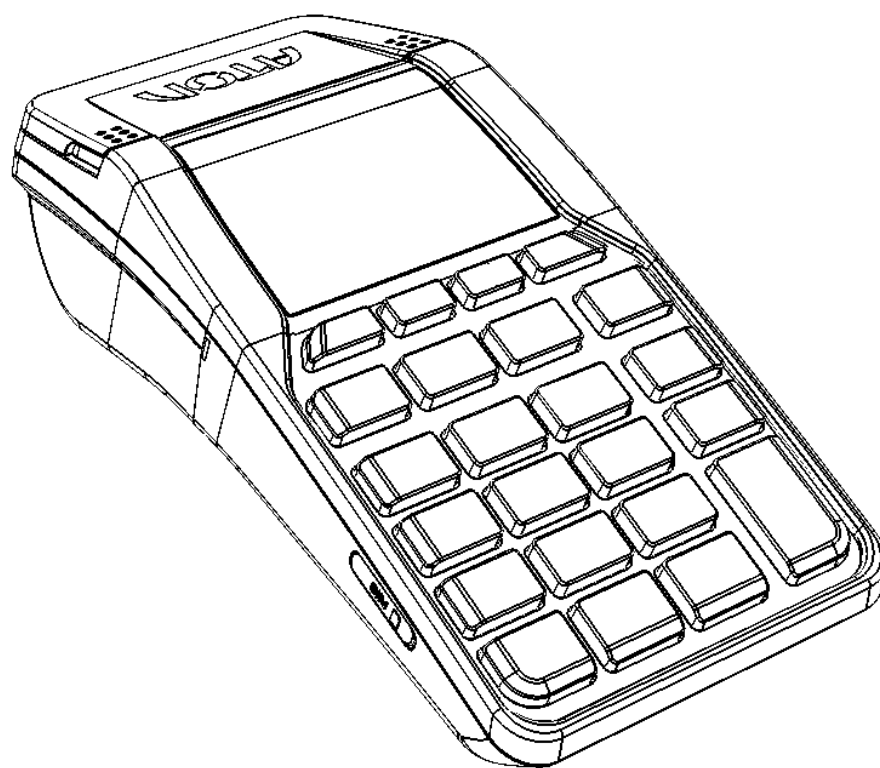

АТОЛ

АТОЛ 92Ф



Руководство по эксплуатации

по ККТ 5.0

2022

Руководство по эксплуатации ALP092.00.000-50 РЭ
Версия документации от 27.07.2022

Содержание

Введение	8
Вводная часть	8
Используемые сокращения.....	9
Основные положения	10
Использование по назначению	10
Схемы взаимодействия ККТ–ФНС/ОФД	14
Взаимодействие с ФНС через ОФД	14
Взаимодействие ККТ с ОФД.....	16
Контроль отправки ФД ОФД.....	17
Схема подключения ККТ к ТС КНО	17
Структура ПО ККТ и особенности его обновления	18
Требования безопасности	19
Подготовка к эксплуатации	19
Порядок ввода ККТ в эксплуатацию.....	19
Маркировка ККТ.....	21
Внешний вид ККТ.....	22
Поддерживаемые стандарты связи.....	24
Питание изделия.....	24
Работа от сети.....	25
Работа от аккумулятора.....	25
Требования к использованию, зарядке и хранению аккумулятора.....	25
Установка аккумулятора	26
Зарядка аккумулятора.....	27
Заправка бумаги	28
Установка SIM-карты в слот ККТ.....	31
Фискальный накопитель.....	31
Общие сведения.....	31
Замена ФН.....	33
Сканер штрихкодов.....	34
Поддерживаемые модели	34
Требования к настройкам сканера	34
Лицензии ККТ.....	35
Общие положения.....	35
Ввод лицензий.....	35
Описание шаблонов.....	39
Системный шаблон.....	39
Пользовательские шаблоны.....	39

Индикация дисплея и функции клавиш	41
Режимы работы ККТ.....	43
Выбор режима работы.....	44
Выбор оператора.....	45
Печать тестовых документов.....	46
Оформление кассовых чеков	47
Отчеты ККТ и ФН	49
X-, Z-отчеты, отчет о расчетах.....	49
Отчеты по товарам.....	50
Отчеты из ФН.....	50
Отчет о закрытии смены.....	51
Из режима оформления кассовых чеков	51
Из режима отчетов о закрытии смены	52
Настройка ККТ	53
Сервисный режим (тестовый).....	55
Регистрация/перерегистрация ККТ	56
Регистрация ККТ.....	56
Перерегистрация ККТ	59
Замена ФН.....	65
Закрытие ФН	68
Оформление кассовых чеков в ККТ	71
Основные положения	71
Открытие смены	71
Оформление и образцы кассовых чеков	72
Кассовый чек продажи	72
Оформление кассового чека с вводом кода товара.....	73
Оформление кассового чека с использованием сканера штрихкодов.....	83
Изменение реквизитов позиции.....	84
Способ расчета	85
Предмет расчета.....	86
Система налогообложения (СНО).....	88
Секция.....	88
Ставка налога	89
Дробная часть.....	89
Признак агента (1222)	90
Изменение реквизитов кассового чека.....	90
Абонентский номер.....	91
Дополнительный реквизит (1192).....	92

Место расчетов.....	92
Покупатель.....	93
Кассовый чек возврата продажи	95
О контроле наличности.....	95
Кассовый чек покупки.....	97
Кассовый чек возврата покупки.....	98
Коррекция продажи.....	99
Коррекция возврата продажи	102
Коррекция покупки.....	102
Коррекция возврата покупки	104
Аннулирование текущего чека.....	104
Внесение и выплата.....	105
Образцы отчетов ККТ.....	106
Отчеты о текущем состоянии расчетов	106
Счетчики итогов смены.....	108
Счетчики итогов ФН.....	109
Отчет о состоянии счетчиков без гашения	110
Отчеты по товарам.....	111
По СНО.....	112
По секциям.....	112
По товарам	112
По скидкам.....	112
Количеств.....	113
По кассирам	113
Отчет о состоянии счетчиков с гашением. Закрытие смены	113
Алгоритм расчета.....	116
Печать фискальных документов из ФН	119
Документ из ФН по номеру	119
Итоги регистрации	120
Настройка ККТ	121
Через Драйвер ККТ	121
Ведение журнала товаров	121
Через интерфейс ККТ.....	122
Пользователи.....	122
Настройка автоматического входа.....	123
Просмотр и редактирование пользователей.....	123
Правила торговли.....	124
Режим работы.....	125
Ограничение цены.....	126

СНО по умолчанию.....	127
Скидки.....	127
Формировать 1162.....	128
Печать чека.....	128
База товаров.....	129
Загрузка базы товаров.....	130
Удаление базы товаров.....	131
Оборудование.....	131
Программирование даты и времени.....	132
Настройка интерфейсов.....	133
Настройка канала Интернет.....	137
Звук кнопок.....	137
Настройки дисплея.....	138
Настройка яркости печати.....	140
Неполадки и способы их устранения.....	141
Приложение 1.....	146
Реквизиты кассовых документов.....	146
Реквизиты товарной позиции в кассовом чеке.....	146
Блок реквизитов кассового чека.....	147
Блок реквизитов отчетов об открытии и закрытии смены.....	150
Приложение 2.....	152
Редактор таблиц.....	152
Общие сведения.....	152
Запуск Редактора таблиц и настройка связи с ККТ.....	152
Считывание таблиц из ККТ.....	153
Таблицы ККТ.....	154
Таблица товаров.....	154
Таблица пользователей.....	157
Товар по умолчанию.....	158
Таблица поставщиков.....	159
Таблица единиц измерения.....	159
Таблица агентов.....	159
Запись таблиц в ККТ.....	160
Сохранение базы товаров в файл *.csv.....	161
Загрузка базы товаров из файла *.csv.....	161
Очистка таблиц.....	162
Приложение 3.....	163

Установка драйвера под ОС Windows	163
Установка драйверов USB.....	165
Настройка связи с ККТ.....	168
Поиск оборудования	169
Приложение 4	171
Служебный режим.....	171
Информация о ККТ.....	172
Диагностика соединения с ОФД.....	173
Технологический прогон	174
Демонстрационная печать	176

Введение

Вводная часть

Руководство по эксплуатации предназначено для ознакомления с функциональными возможностями модели контрольно-кассовой техники АТОЛ 92Ф (далее – ККТ).

До ознакомления с документацией на ККТ, ввода ККТ в эксплуатацию и проведения пуско-наладочных работ подключать ККТ к ПК и сети электропитания, а также подключать к ККТ периферийное оборудование не разрешается.

Пуско-наладочные работы и техническое обслуживание ККТ может производиться технически подготовленными специалистами, с использованием документации для данной модели ККТ.

Гарантийное обслуживание ККТ должно производиться в соответствии с положениями, изложенными в документе «Инструкция по быстрому запуску» ALPO92.00.000 БЗ из комплекта поставки.

В настоящем руководстве представлена информация о работе с изделием, описаны параметры его настройки, примеры их использования, а также образцы печатаемых документов версии ФФД 1.05, ФФД 1.1 и ФФД 1.2 (подробнее см. документ «Форматы фискальных документов, обязательных к использованию», представленные на сайте ФНС).



Текст, выделенный таким образом, является важным и требует обязательного прочтения и выполнения описанных в нем действий.

Используемые сокращения

АКБ	Аккумуляторная батарея
АСЦ	Аккредитованный сервисный центр
БСО	Бланк строгой отчетности
БТ	Банковский терминал
БУ	Блок управления
ЗН	Заводской номер ККТ
ККТ	Контрольно-кассовая техника
КПП	Код причины постановки – код, используемый в дополнение к идентификационному номеру налогоплательщика, и применяемый в отношении организаций в связи с их постановкой на учёт в разных налоговых органах
КЭП	Квалифицированная электронная подпись
ОИСМП	Оператор информационных систем маркировки и прослеживания [товаров]
ОКП	Обновление ключей проверки
ОС	Операционная система
ОФД	Оператор фискальных данных
ПК	Персональный компьютер
ПО	Программное обеспечение
РН ККТ	Регистрационный номер ККТ
СНО	Система налогообложения
СТП	Служба технической поддержки
ТС КНО	Технические средства контроля налоговых органов
ФД	Фискальный документ
ФН	Фискальный накопитель
ФНС	Федеральная налоговая служба
ФП	Фискальный признак
ФФД	Формат фискального документа
ЧЛ	Чековая лента
ШК	Штрихкод
ЭЦП	Электронная цифровая подпись



Запрещается использовать изделие до ознакомления с разделом «Требования безопасности».

Основные положения

Использование по назначению

ККТ АТОЛ 92Ф соответствует всем требованиям, установленным Федеральным законом № 54-ФЗ «О применении контрольно-кассовой техники при осуществлении расчетов¹ в Российской Федерации» (Федеральный закон от 22.05.2003 № 54-ФЗ, в редакции от 23.11.2020) и ФФД, утвержденным ФНС Приказом от 14.09.2020 № ЕД-7-20/662@, и внесена в реестр контрольно-кассовой техники.



Применение изделия при осуществлении денежных расчетов до проведения регистрации ККТ запрещено!

¹ – Расчеты – прием (получение) и выплата денежных средств наличными деньгами и (или) в безналичном порядке за товары, работы, услуги, прием ставок, интерактивных ставок и выплата денежных средств в виде выигрыша при осуществлении деятельности по организации и проведению азартных игр, выдача (получение) обменных знаков игорного заведения и выдача (получение) денежных средств в обмен на предъявленные обменные знаки игорного заведения, а также прием денежных средств при реализации лотерейных билетов, электронных лотерейных билетов, приеме лотерейных ставок и выплата денежных средств в виде выигрыша при осуществлении деятельности по организации и проведению лотерей. В целях настоящего Федерального закона под расчетами понимаются также прием (получение) и выплата денежных средств в виде предварительной оплаты и (или) авансов, зачет и возврат предварительной оплаты и (или) авансов, предоставление и погашение займов для оплаты товаров, работ, услуг (включая осуществление ломбардами кредитования граждан под залог принадлежащих гражданам вещей и деятельности по хранению вещей) либо предоставление или получение иного встречного предоставления за товары, работы, услуги.



Данная ККТ из-за отсутствия технической возможности ввода с клавиатуры обязательных реквизитов не предназначена для применения:

- при осуществлении платежным агентом или платежным субагентом деятельности по приему платежей физических лиц в соответствии с Федеральным законом от 3 июня 2009 года N 103-ФЗ «О деятельности по приему платежей физических лиц, осуществляемой платежными агентами» (отсутствует возможность ввода реквизитов: размер вознаграждения, уплачиваемого плательщиком (покупателем (клиентом) платежному агенту или платежному субагенту, номера контактных телефонов платежного агента, поставщика и оператора по приему платежей, а также платежного субагента (п.3 статьи 4.7 54-ФЗ.));**
- при осуществлении банковским платежным агентом или банковским платежным субагентом деятельности в соответствии с Федеральным законом от 27 июня 2011 года N 161-ФЗ «О национальной платежной системе» (отсутствует возможность ввода реквизитов: наименование операции банковского платежного агента или банковского платежного субагента, размер вознаграждения, уплачиваемого физическим лицом (покупателем (клиентом), в виде общей суммы, включающей в себя вознаграждение банковского платежного агента или банковского платежного субагента, наименование и место нахождения оператора по переводу денежных средств, а также идентификационный номер налогоплательщика; номера телефонов оператора по переводу денежных средств, банковского платежного агента, банковского платежного субагента. (п.4 статьи 4.7 54-ФЗ.)).**

ККТ АТОЛ 92Ф содержит внутри корпуса фискальный накопитель, обеспечивает запись фискальных данных в фискальный накопитель, формирование фискальных документов, передачу фискальных документов в налоговые органы через оператора фискальных данных и печать фискальных документов на бумажных носителях. Установленный в корпусе ККТ АТОЛ 92Ф фискальный накопитель, который является программно-аппаратным шифровальным (криптографическим) средством защиты фискальных данных в опломбированном корпусе, содержащий ключи фискального признака, обеспечивающий возможность формирования фискальных признаков, запись фискальных данных в некорректируемом виде (с фискальными признаками), их энергонезависимое долговременное хранение, проверку фискальных признаков, расшифровывание и аутентификацию фискальных документов, подтверждающих факт получения оператором фискальных данных фискальных документов, переданных ККТ, направляемых в ККТ оператором фискальных данных (далее – подтверждение оператора), а также

обеспечивающее возможность шифрования фискальных документов в целях обеспечения конфиденциальности информации, передаваемой ОФД, и выполнение иных функций, предусмотренных законодательством Российской Федерации о применении контрольно-кассовой техники.

Помимо этого, фискальный накопитель должен иметь ключевые документы, предназначенные для проверки кода маркировки (далее – ключ проверки кода проверки), а также ключевой документ для формирования и проверки фискального признака уведомления (далее – ключ уведомления) (ключ уведомления имеет длину не менее 256 бит и срок действия не менее срока действия иных ключей фискального признака этого фискального накопителя); иметь счетчики запросов о коде маркировки и уведомлений о реализации маркированного товара и начинать формирование фискального признака уведомления для каждого запроса о коде маркировки и уведомления о реализации маркированного товара с увеличения показания соответствующего счетчика на одну единицу без изменения показаний счетчика фискальных документов; принимать от контрольно-кассовой техники коды маркировки; самостоятельно проверять достоверность кода маркировки по его коду проверки с использованием ключа проверки кода проверки и передавать полученные результаты проверки в контрольно-кассовую технику (в случае, если код маркировки содержит код проверки, который может быть самостоятельно проверен фискальным накопителем с использованием ключа проверки кода проверки); принимать от контрольно-кассовой техники данные для формирования запросов о коде маркировки и уведомлений о реализации маркированного товара, формировать запросы о коде маркировки и уведомления о реализации маркированного товара, шифрование этих документов и их передачу в контрольно-кассовую технику; принимать от контрольно-кассовой техники ответы на запрос и квитанции на уведомление в зашифрованном виде, а также их расшифровывание и передачу содержащихся в них сведений в контрольно-кассовую технику; формировать для запросов о коде маркировки и уведомлений о реализации маркированного товара фискальный признак уведомления, имеющий длину не менее 10 цифр, с использованием ключа уведомления; проверять достоверность ответов на запрос и квитанций на уведомление, защищенных фискальным признаком квитанции, имеющим длину не менее 10 цифр, с использованием ключа уведомления; обеспечивать формирование фискальных документов, указанных в пункте 4 статьи 4.1 настоящего Федерального закона 54–ФЗ (кроме отчета о закрытии фискального

накопителя), независимо от результатов формирования, передачи оператору систем маркировки через оператора фискальных данных и получения от него фискальных документов, указанных в пункте 4.1 статьи 4.1 54–ФЗ; исключать возможность формирования фискального признака для уведомления о реализации маркированного товара в случае, если через 30 календарных дней с момента формирования фискального признака для уведомления о реализации маркированного товара не будет получена квитанция на уведомление для этого документа.

До начала применения ККТ для осуществления расчетов, ККТ должна быть зарегистрирована в налоговых органах¹. Действия, которые необходимо выполнить пользователю ККТ для регистрации ККТ в налоговых органах и начала эксплуатации ККТ, описаны в разделе «Взаимодействие с ФНС через ОФД».

¹ – Регистрация в налоговых органах подразумевает под собой внесение налоговым органом записи об экземпляре модели контрольно-кассовой техники, ее фискального накопителя и о пользователе ККТ в журнал учета контрольно-кассовой техники, присвоение налоговым органом контрольно-кассовой технике регистрационного номера и выдача пользователю карточки регистрации контрольно-кассовой техники с указанием ее регистрационного номера на бумажном носителе или в электронном документе, подписанном усиленной квалифицированной электронной подписью.

Схемы взаимодействия ККТ–ФНС/ОФД

Взаимодействие с ФНС через ОФД

Для работы с ККТ АТОЛ 92Ф пользователю ККТ необходимо выполнить следующие действия:

- 1** Зарегистрироваться лично в отделении ФНС или в кабинете ККТ на официальном сайте налогового органа (ФНС), предварительно указав все необходимые реквизиты (организации или индивидуального предпринимателя), при этом использовать квалифицированную электронную подпись (КЭП). Уникальную КЭП можно получить в удостоверяющем центре, аккредитованном в Минкомсвязи. Адреса таких центров опубликованы на сайте ведомства.
- 2** Заключить договор с Оператором фискальных данных, аккредитованным налоговым органом, для обмена данными и последующей передачи информации о данном экземпляре ККТ в налоговый орган. Оператор фискальных данных выполняет обработку фискальных данных с применением технических средств, которая включает получение, проверку достоверности, сбор, запись, систематизацию, накопление, хранение в некорректируемом виде, извлечение, использование, передачу в адрес налогового органа в виде фискальных документов, предоставление налоговому органу таких данных и доступа к ним.
- 3** Через личный кабинет ККТ на сайте налогового органа отправить заявку на регистрацию ККТ, удостоверив ее КЭП.
- 4** Получить от налогового органа данные, необходимые для проведения регистрации данного экземпляра ККТ.
- 5** Внести в данный экземпляр ККТ реквизиты регистрации ККТ и выполнить регистрацию ККТ (подробнее изложено в разделе «Регистрация/перерегистрация ККТ»).
- 6** Получить карточку регистрации ККТ.

После успешной регистрации ККТ взаимодействие с ФНС через ОФД осуществляется по следующей схеме:

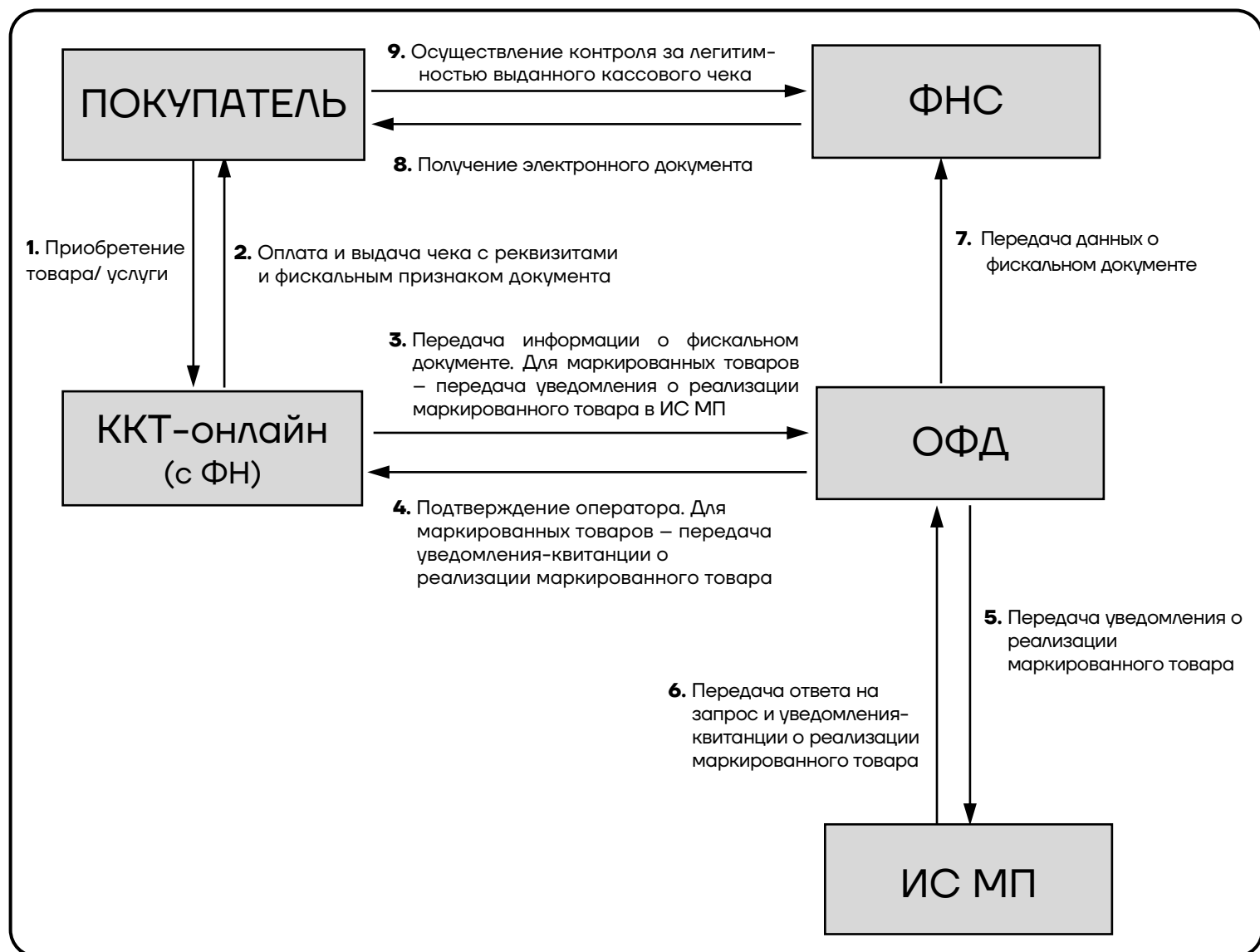

Взаимодействие ККТ с ОФД

В целях обеспечения информационной безопасности первичное подключение ККТ по каналам связи осуществляется через межсетевой экран (маршрутизатор, шлюз и т.д.).

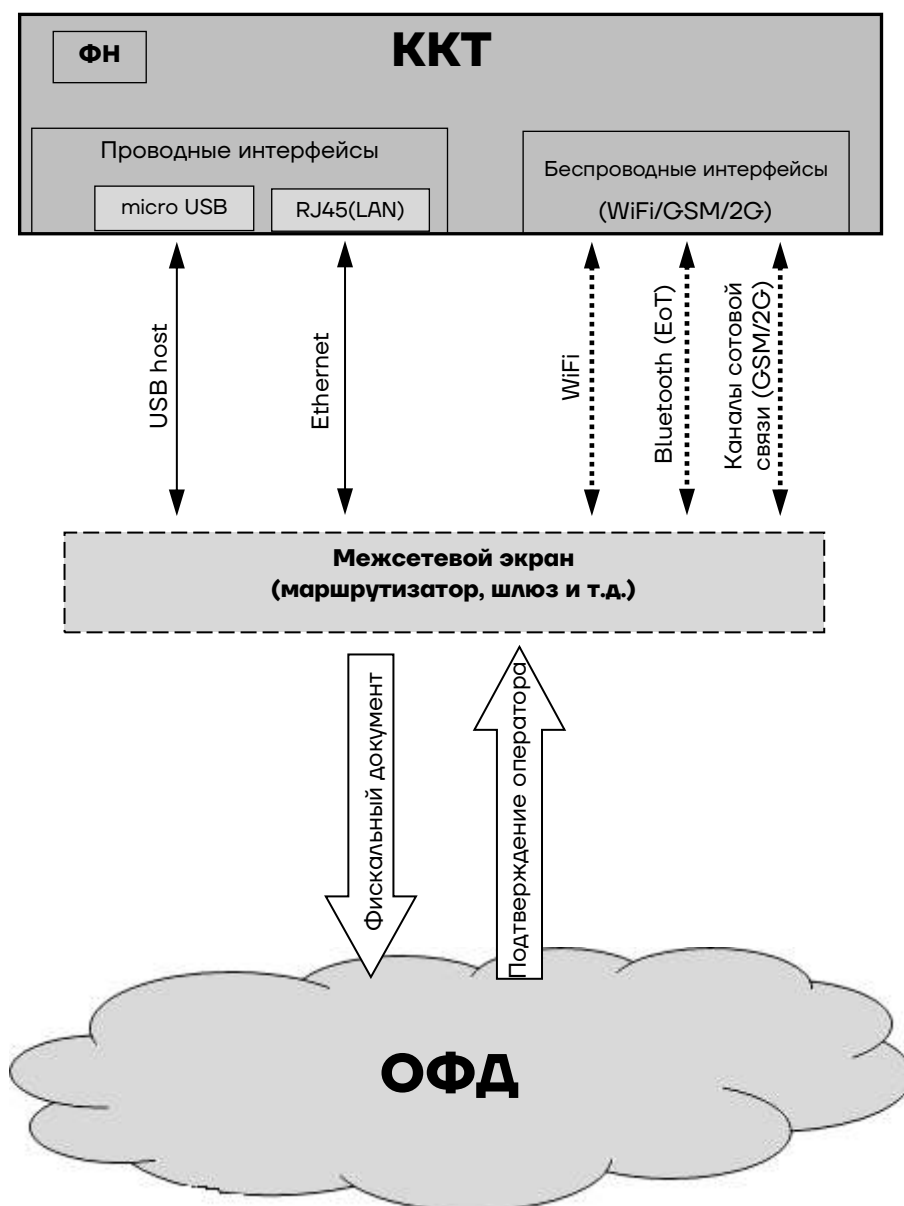

Контроль отправки ФД ОФД

В процессе работы с ККТ рекомендуется контролировать своевременную передачу фискальных документов оператору фискальных данных во избежание блокировки ККТ.



В случае если в течение 30 дней фискальные документы не отправлялись ОФД, ККТ будет заблокирована!

Количество неотправленных фискальных документов отображается в верхней строке дисплея (см. раздел «Индикация дисплея и функции клавиш»). Также проверку изделия на наличие неотправленных фискальных документов можно выполнить одним из способов:

- Распечатать нефискальный документ – выполнить диагностику соединения с ОФД (информация о документе не будет отправлена ОФД). Подробнее изложено в разделе «Диагностика соединения с ОФД» на странице 173.
- Распечатать один из фискальных документов (информация о документе будет отправлена ОФД!):
 - отчет о закрытии смены (образец отчета представлен в разделе «Отчет о состоянии счетчиков с гашением. Закрытие смены» на странице 110);
 - отчет о текущем состоянии расчетов (образец отчета представлен в разделе «Отчеты о текущем состоянии расчетов» на странице 106).



В случае если отправка ФД не осуществляется, необходимо проверить настройки согласно разделу «Настройка канала Интернет».

Схема подключения ККТ к ТС КНО

ККТ АТОЛ 92Ф после регистрации в налоговых органах обеспечивает запись фискальных данных в фискальный накопитель, формирует фискальные документы, обеспечивает передачу фискальных документов в налоговые органы через оператора фискальных данных в соответствии с правилами, установленными законодательством Российской Федерации о

применении контрольно-кассовой техники. Помимо этого, в ККТ есть возможность подключения Технического средства контроля налоговых органов для осуществления проверки и контроля данных, заархивированных в ФН. Контроль посредством ТС КНО может осуществлять **ТОЛЬКО НАЛОГОВЫЙ ИНСПЕКТОР**. Контроль рекомендуется осуществлять при закрытой смене. Чтобы считать информацию из фискального накопителя, установленного в ККТ, нужно к выключенной ККТ подключить техническое средство контроля налоговых органов по интерфейсу USB). Затем включить ККТ и произвести выгрузку данных из ФН посредством ТС КНО и специализированного ПО. Подключение оборудования и выгрузка информации с ФН производится согласно схеме:

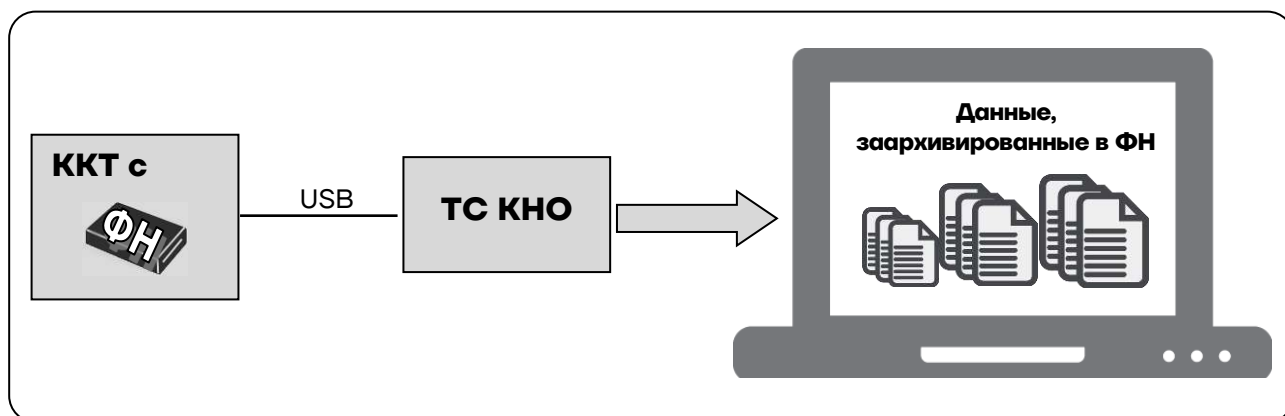

Структура ПО ККТ и особенности его обновления

Программное обеспечение ККТ АТОЛ 92Ф имеет структуру, которая состоит из:

- Фискального ядра, которое отвечает за выполнение требований законодательства и препятствует неправильным действиям кассира. Также фискальное ядро отвечает за логику работы с фискальным накопителем, оператором фискальных данных и налоговым органом (при обмене через ОФД), также оно отвечает за работу обязательных по ФФД счетчиков ККТ, и не может быть модифицировано или изменено.
- Пользовательского ПО (шаблонов), которое отвечает за вспомогательный функционал ККТ: внешний вид печатаемых документов (размер шрифта, межстрочный интервал, расположение и порядок строк, рекламный текст, картинки и т.д.) и содержимое печатаемых

документов (наличие нефискальных/необязательных пользовательских реквизитов), которое не содержит никакой фискальной информации.

– В данной ККТ реализована возможность обновления пользовательского ПО при прямом подключении ККТ к ПК, через облачные сервисы и т. д.



При обновлении пользовательских шаблонов фискальное ядро не обновляется, соответственно обозначение версии фискального ядра при этом не меняется! Версии фискального ядра и пользовательского ПО можно увидеть, распечатав документ «Информация о ККТ» (см. раздел «Информация о ККТ» на странице 172).

Требования безопасности

– Перед допуском к эксплуатации ККТ операторы и специалисты по обслуживанию и ремонту ККТ должны пройти подготовку и инструктаж по технике безопасности. Лица, не прошедшие инструктаж по технике безопасности, к работе на ККТ не допускаются.

– Запрещается оставлять включенную ККТ без присмотра.

– Запрещается работа при снятом корпусе.

– При работе с ККТ необходимо принимать меры, исключающие удары и падение ККТ.

– По окончании работы, в перерывах или в случае прекращения работы по другим причинам, ККТ должна быть выключена и отсоединена от ПК.



Не разрешается подключать ККТ к сети электропитания до ввода в эксплуатацию!

Подготовка к эксплуатации

Порядок ввода ККТ в эксплуатацию

Если транспортировка оборудования осуществлялась при низких температурах, то перед использованием ККТ необходимо выдержать при комнатной температуре как минимум в течение 6 часов, не распаковывая.

Перед распаковкой ККТ необходимо проверить целостность упаковки.

При распаковке ККТ необходимо:

- проверить комплектацию в соответствии с документом «Паспорт» AL.P092.00.000 ПС (представлен на сайте компании АТОЛ);
- убедиться в отсутствии внешних дефектов, которые могли возникнуть в процессе транспортировки;
- проверить соответствие заводского номера ККТ, печатаемого в документах (например, в документе «Информация о ККТ») номеру, указанному на шильдике ККТ;
- проверить наличие и целостность заводских марок-пломб.



Не допускается эксплуатация изделия с нарушенной маркой-пломбой.

Корпус изделия должен быть опломбирован!

При выборе места для установки ККТ необходимо руководствоваться следующими указаниями:

- освещенность рабочего места должна быть не менее 300 лк при общем и комбинированном освещении;
- необходимо избегать попадания прямых лучей света;
- не допускается использование ККТ в местах с повышенной запыленностью;
- не допускается использование ККТ вблизи открытого огня;
- не допускается использование ККТ около радиаторов центрального отопления или нагревательных приборов (расстояние должно быть не менее 1 м), холодильных комнат или воздушных кондиционеров;
- не допускается использование ККТ в местах с повышенной влажностью, а также в местах, где вода может попадать на ККТ;
- необходимо исключать воздействие вибрации или ударов.

Маркировка ККТ

При поставке ККТ должна быть опломбирована изготовителем ККТ. На ККТ должен быть установлен шильдик, содержащий наименование ККТ и заводской номер.

Внешний вид ККТ

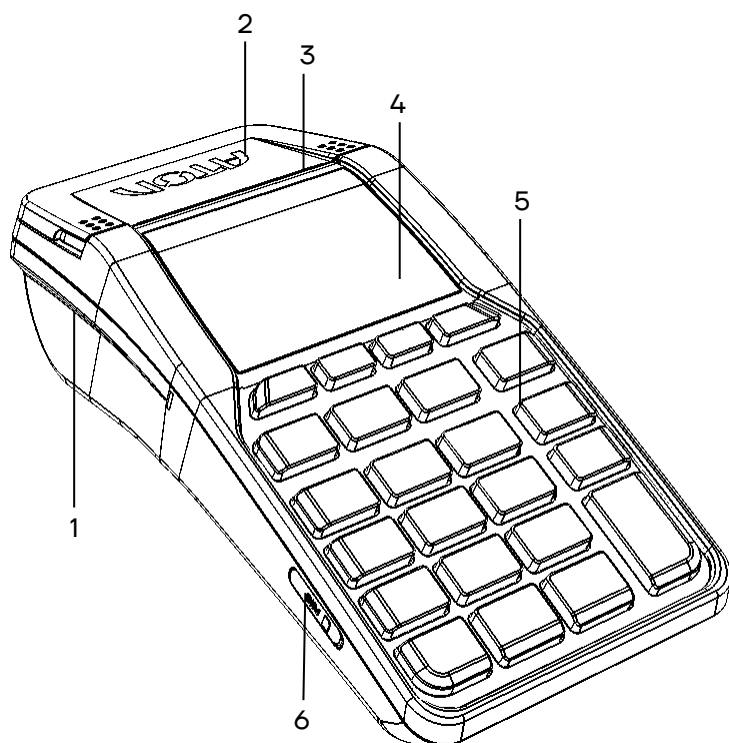

1. Лоток для чековой ленты.
2. Крышка лотка для чековой ленты.
3. Выход чеков.
4. Дисплей.
5. Клавиатура (рисунок 3).
6. Слот для установки SIM-карты (при производстве закрывается прорезиненной заглушкой).

Рисунок 1. Вид спереди/слева

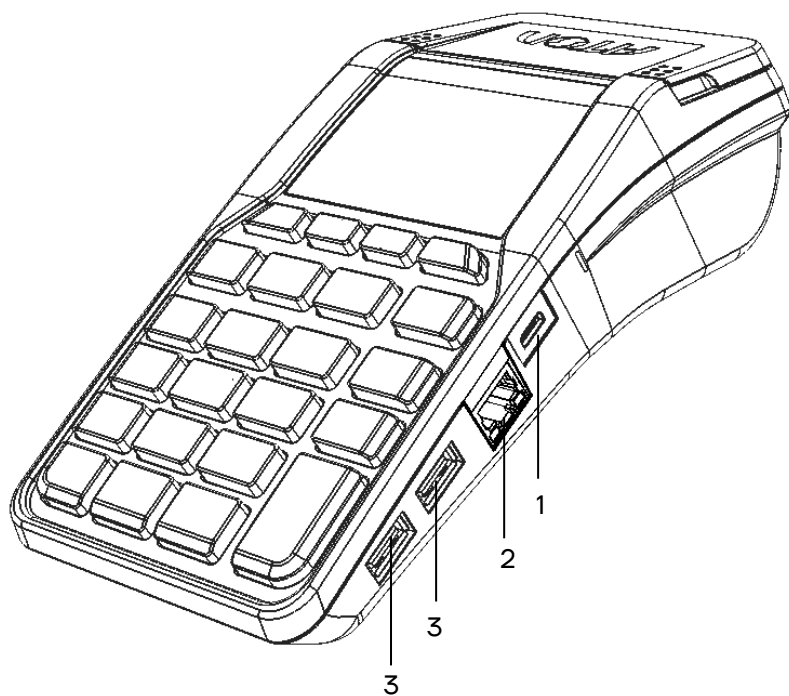

1. Разъем micro-USB.
2. Разъем Ethernet.
3. Разъем для подключения внешних устройств ввода.

Рисунок 2. Вид спереди/справа

Дисплей

Отображение меню, вводимых и обрабатываемых данных, результатов вычислений и состояния изделия осуществляется на дисплее, который размещен на передней панели изделия (рисунок 1).

Клавиатура

Клавиатура мембранного типа имеет герметичную конструкцию, что позволяет эксплуатировать изделие в условиях повышенной влажности воздуха, повышенной запыленности, при попадании на поверхность агрессивных компонентов продуктов питания (допускается влажная протирка поверхности). Нажатие клавиш сопровождается коротким звуковым сигналом. Нарушение последовательности нажатия или одновременное нажатие на несколько клавиш не приводит к нарушению работоспособности ККТ.



Рисунок 3. Клавиатура изделия



В каждом режиме работы изделия клавиши выполняют различные функции (подробнее о функциях клавиш изложено в разделах с описанием режимов работы).

Поддерживаемые стандарты связи

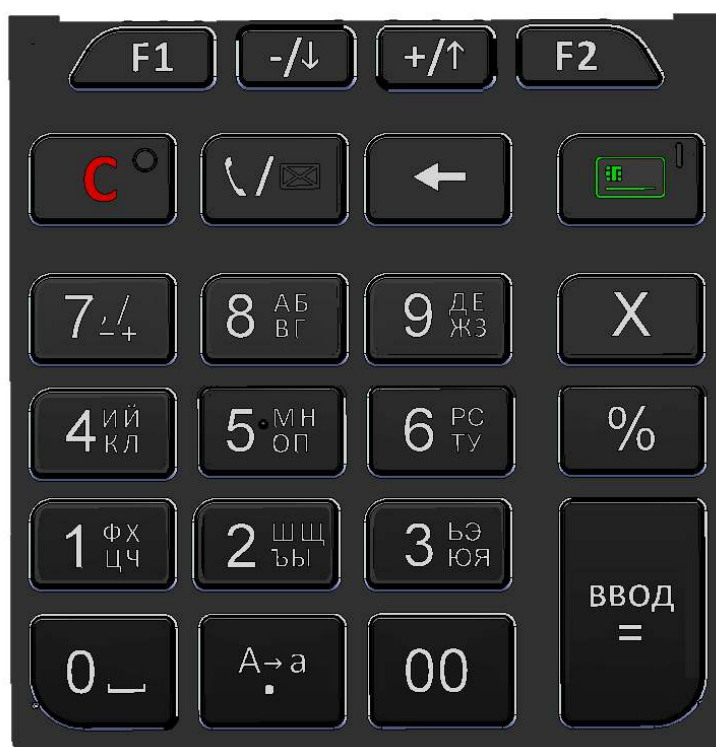
ККТ АТОЛ 92Ф поддерживает работу по следующим интерфейсам:

Интерфейс	Характеристики интерфейса
Ethernet	Скорость передачи 10/100 Мбит/с
USB	2.0
WiFi ¹	2,4 ГГц, стандарты 802.11: b, g Скорость передачи: — типовая – 115200 бит/с; — максимальная – 4,5 Мбит/с
	При подключении ККТ по WiFi в режиме клиента при частоте сигнала роутера в 5 ГГц в ККТ возникает ошибка: «Ошибка модуля WiFi, точка доступа не найдена».
GSM ¹	Quad-band GSM/GPRS – 850 / 900 / 1800 / 1900 МГц GPRS Multi-slot Класс 12 Скорость передачи типовая / максимальная – 85,6 кбит/с
Bluetooth ¹	Версия 3.0; профиль SSP Скорость передачи: — типовая – 115200 бит/с; — максимальная – 128 кбит/с

Питание изделия

Чтобы включить изделие, нужно нажать и удерживать две секунды клавишу включения (зеленую), чтобы выключить изделие нужно нажать и удерживать в течение пяти секунд клавишу **[С]**.



При перезагрузке ККТ нужно учитывать, что между выключением питания и следующим за ним включением должно проходить не менее пяти секунд.

¹ – Состав беспроводных интерфейсов (GSM, Bluetooth и/или WiFi) и их характеристики определяются модулем коммуникации, установленным в ККТ АТОЛ 92Ф, данные опции выбираются на этапе заказа.

Работа от сети

Изделие работает от сети через внешний сетевой адаптер 5 В, 1 А, который входит в комплект поставки.



Также нужно учитывать, что при уровне заряда аккумулятора 0% зарядка по интерфейсу micro-USB невозможна, требуется зарядка через сетевой адаптер из комплекта поставки ККТ.

Работа от аккумулятора

Автономное питание ККТ осуществляется от литиевого аккумулятора ICR 18650 с параметрами 2 А 3,7 В, который при производстве не устанавливается в корпус ККТ во избежание разрядки!

Если ККТ выключена и к ней подключен кабель USB, то на дисплее будет отображаться уровень заряда аккумулятора. При работе изделие автоматически определяет уровень заряда аккумулятора – в правом верхнем углу дисплея отображается символ батареи.

Требования к использованию, зарядке и хранению аккумулятора

Для качественной и долговременной службы аккумулятора необходимо выполнять следующее:

- В корпус ККТ устанавливать только аккумулятор ICR 18650 с максимальным напряжением 3,7 В, емкостью 2600 мАч.
- Не устанавливать АКБ другого типа, отличного от ICR 18650.
- При установке АКБ обязательно соблюдать его полярность (см. рисунок 6).
- Для заряда аккумулятора использовать внешний блок питания и кабель из комплекта поставки.
- Не устанавливать поврежденный аккумулятор, а также окислившийся или покрытый ржавчиной.
- Устанавливать аккумулятор ICR 18650 без модуля защиты (или PCB – power control board).
- Регулярно полностью разряжать аккумулятор.

- Не заряжать аккумулятор больше 16 часов.
- Не заряжать аккумулятор при температурах ниже 0°C.
- ККТ с установленным заряженным аккумулятором допускается применять при температуре окружающей среды от -10°C до +45°C.
- Рекомендуется избегать дозарядки не полностью разряженного аккумулятора.
- Хранить только заряженный аккумулятор (долговременное хранение разряженного аккумулятора приводит к его порче).
- Каждые 6 месяцев хранения рекомендуется сделать не менее 3 циклов заряда-разряда в стандартном режиме.



В случае если изделие не использовалось длительный промежуток времени, необходимо подключить ККТ к сети питания через сетевой адаптер и зарядить аккумулятор.

Установка аккумулятора



Подключение аккумулятора производится при выключенной ККТ и отключенной ККТ от сети питания!



Рисунок 4. Направление приложения усилий при снятии крышки отсека

1 Освободить фиксаторы крышки отсека для АКБ и ФН: нажать на внешнюю выступающую часть фиксаторов в направлении, показанном на рисунке.

2 Выдвинуть часть крышки.

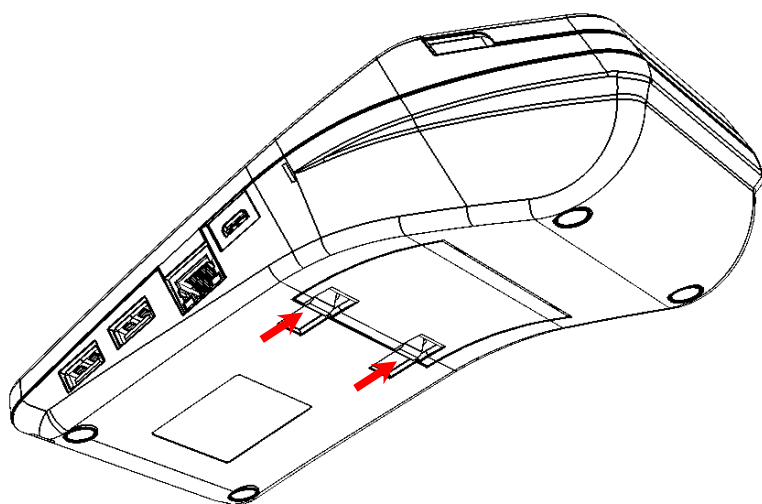

Рисунок 5. Снятие крышки отсека для АКБ и ФН

- 3** Освободить два маленьких фиксатора из пазов корпуса.
- 4** Отделить крышку отсека от нижней части корпуса.

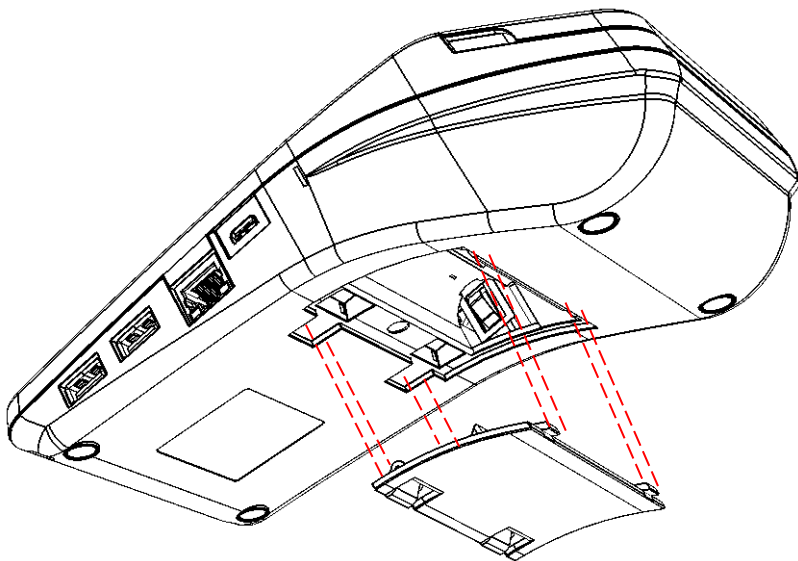

Рисунок 6. Установка аккумулятора

- 5** Установить аккумулятор в корпус ККТ, соблюдая его полярность (в отсеке для АКБ также нанесено обозначение полярности).
- 6** Установить маленькие фиксаторы крышки в пазы корпуса.
- 7** Совместить крышку с отсеком.

- 8** Надавить на область крышки до щелчка так, чтобы большие фиксаторы установить в пазах (крышка установлена).

Зарядка аккумулятора

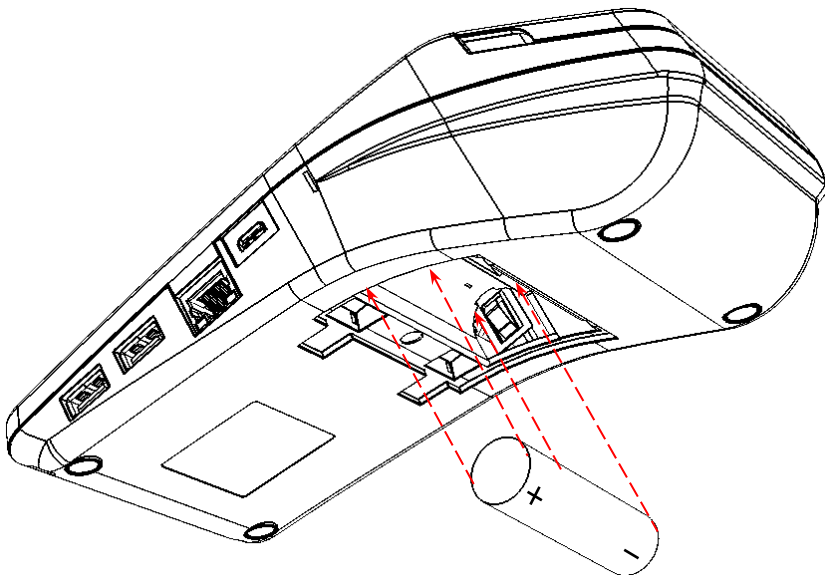
Заряд аккумулятора производится в составе изделия от сети переменного тока 220 В (+10% –15%) по micro-USB через адаптер питания, входящий в комплект поставки. Допускается подзарядка аккумулятора во время работы изделия. Полный заряд полностью разряженного аккумулятора занимает не более десяти часов. При использовании адаптера питания, отличного от указанного в документации, не гарантируется работоспособность изделия, и в случае выхода из строя оно не подлежит гарантийному обслуживанию и ремонту.

Заправка бумаги

Для того чтобы установить рулон чековой ленты в лоток для ЧЛ, нужно выполнить следующее:

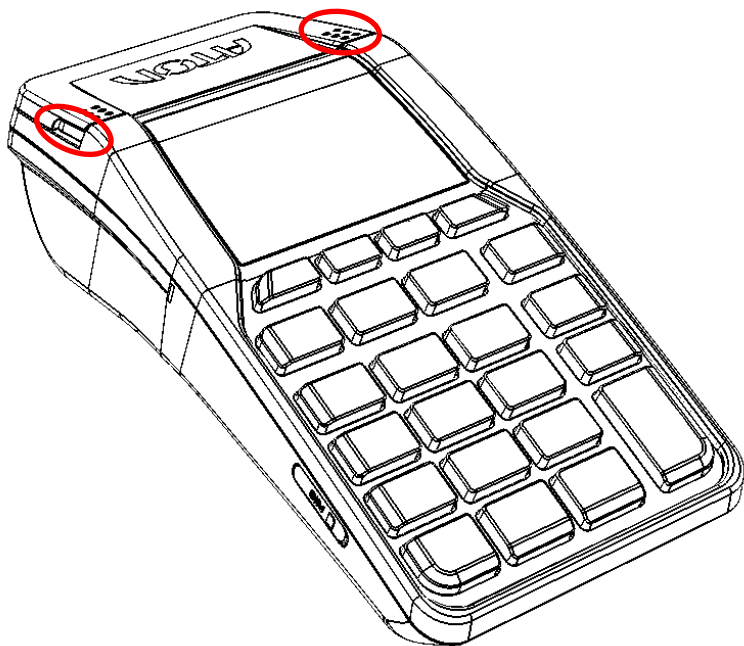

- 1** Взять крышку за внешние боковые выступы и с усилием открыть (расположение боковых выступов на крышке показано на рисунке 7).

Рисунок 7. Открытие крышки изделия (направление приложения усилий)

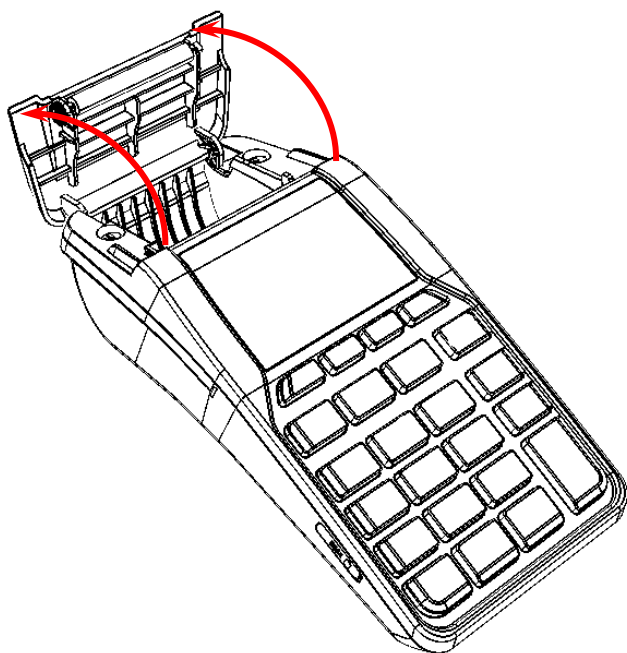

- 2** Откинуть крышку.

Рисунок 8. Открытие крышки ККТ



Рисунок 9. Установка ЧЛ

3 Установить в лоток для ЧЛ рулон чековой ленты, как показано на рисунке 9. Термочувствительный слой с внешней стороны ЧЛ!

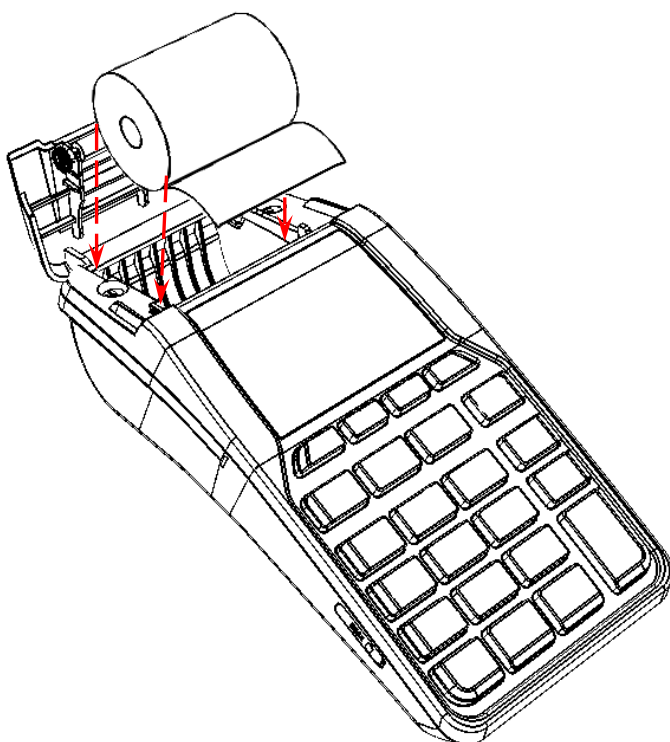

Рисунок 10. Закрытие крышки изделия

4 Закрыть крышку лотка для ЧЛ так, чтобы свободный конец ленты попал в прорезь между крышкой и верхней частью корпуса изделия.

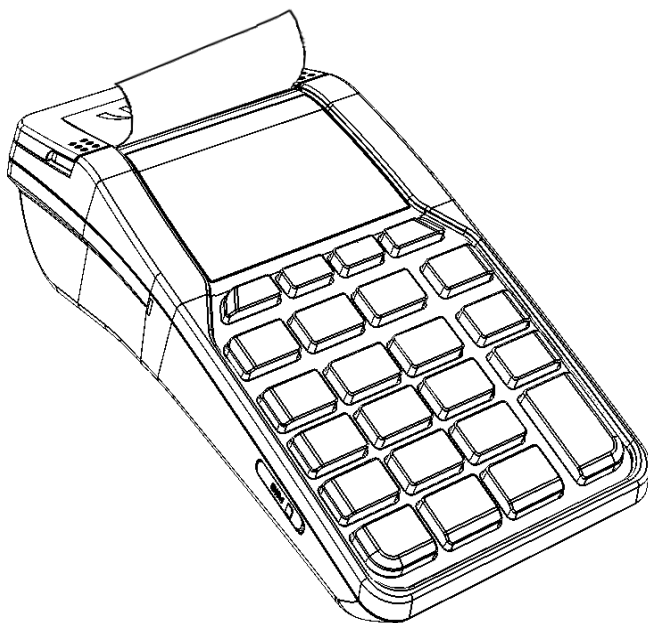

- **Не допускается установка неплотно намотанных рулонов бумаги.**
- **Запрещается открывать крышку лотка для ЧЛ во время печати.**
- **Запрещается вытягивать ленту вручную при закрытой крышке, это может повредить устройство.**

В случае **остановки** («заедания») продвижения бумаги необходимо:

- 1** Открыть крышку изделия.
- 2** Удалить рулон с замятой лентой.
- 3** Освободить печатающее устройство от смятых кусочков бумаги.
- 4** Обрезать конец замятой ленты.
- 5** Заправить бумагу, как описано выше.

При скосе бумаги необходимо:

- 1** Открыть крышку изделия.
- 2** Поправить ленту в штатное положение.
- 3** Закрыть крышку так, чтобы свободный конец ЧЛ попал в прорезь крышки.



В случае если изделие переворачивалось и/или перемещалось, необходимо перед началом работы проконтролировать установку рулона чековой ленты! Рулон ЧЛ должен быть установлен согласно описанию данного раздела.



В случае если бумага закончилась в момент печати кассового чека/ отчета, то ККТ выведет ошибку «Нет бумаги», в последующем после установки ЧЛ согласно описанию данного раздела, оформления и запуска на печать следующего чека/отчета в зависимости от того, проведен предыдущий недопечатанный документ в ФН или нет, он автоматически будет выведен на печать или аннулирован соответственно.

Установка SIM-карты в слот ККТ

Для обмена с ОФД через GSM-модем нужно в ККТ установить SIM-карту формата micro-SIM, которая приобретается отдельно. Установка SIM-карты осуществляется согласно рисунку 11.



Рисунок 11. Установка SIM-карты в слот ККТ (заглушка условно не показана)

Фискальный накопитель

Общие сведения

ККТ АТОЛ 92Ф содержит внутри корпуса фискальный накопитель, обеспечивает запись фискальных данных в фискальный накопитель, формирование фискальных документов, передачу фискальных документов в налоговые органы через оператора фискальных данных и печать фискальных документов на бумажных носителях. Установленный в корпусе ККТ АТОЛ 92Ф фискальный накопитель, является программно-аппаратным шифровальным (криптографическим) средством защиты фискальных данных и обеспечивает возможность формирования фискальных признаков, запись фискальных данных в некорректируемом виде (с фискальными признаками), их энергонезависимое долговременное хранение, проверку фискальных признаков, расшифровывание и аутентификацию фискальных документов, подтверждающих факт получения оператором фискальных данных фискальных документов, переданных контрольно-кассовой техникой, направляемых в контрольно-кассовую технику

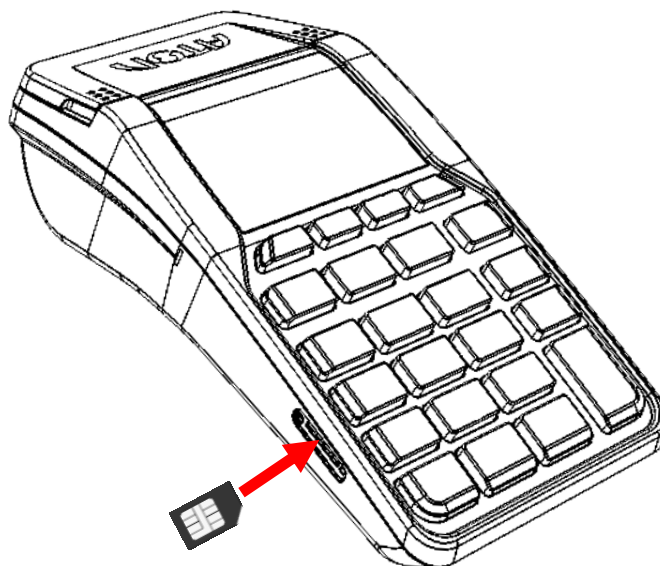
оператором фискальных данных (далее – подтверждение оператора), а также обеспечивающее возможность шифрования фискальных документов в целях обеспечения конфиденциальности информации, передаваемой оператору фискальных данных. Операторы фискальных данных – организации, созданные в соответствии с законодательством Российской Федерации и находящиеся на территории Российской Федерации, получившие в соответствии с законодательством Российской Федерации разрешение на обработку фискальных данных. Подробнее о ФН изложено в разделе «Использование по назначению».



Фискальный накопитель не подлежит ремонту.

После исчерпания ресурса установленного фискального накопителя в корпус изделия нужно установить новый экземпляр ФН, который выглядит согласно рисунку 12.



Рисунок 12. Фискальный накопитель

Фискальный накопитель устанавливается в специальном отсеке корпуса ККТ, как показано на рисунке ниже.



Рисунок 13. Место расположения ФН в корпусе ККТ (крышка отсека не показана)

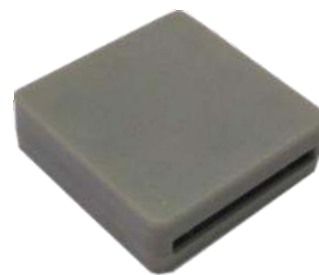

Конструкция ККТ предусматривает подключение ФН непосредственно к разъему блока управления.

Замена ФН

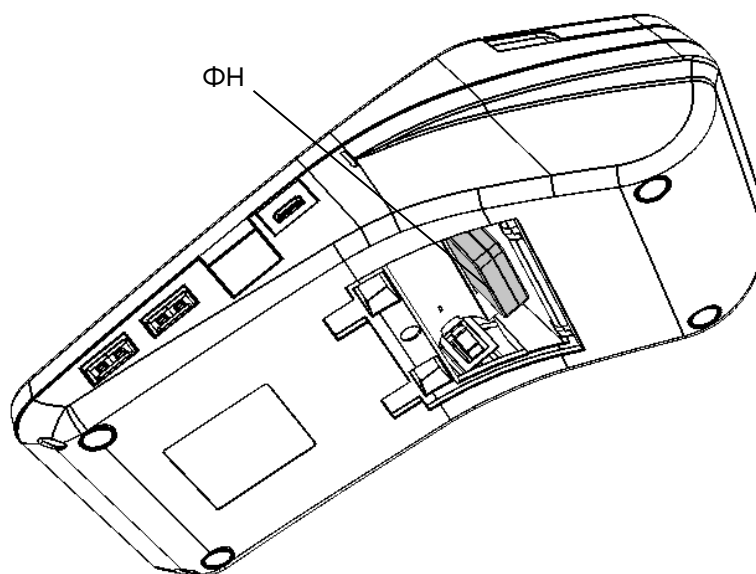

Перед заменой ФН нужно закрыть архив ФН согласно описанию документа «Регистрация ККТ. Методика проведения».

Для того чтобы заменить ФН, нужно выполнить следующее:

- 1** Выключить ККТ.
- 2** Отсоединить кабели всех подключенных устройств, если они были подключены.
- 3** Отделить крышку от отсека (рисунок 5 на странице 27).
- 4** Перевернуть ККТ.
- 5** Аккуратно извлечь ФН, отключив от разъема блока управления.



Рисунок 14. Извлечение ФН из отсека

- 6** Установить новый экземпляр ФН на место старого, разъемом вниз.

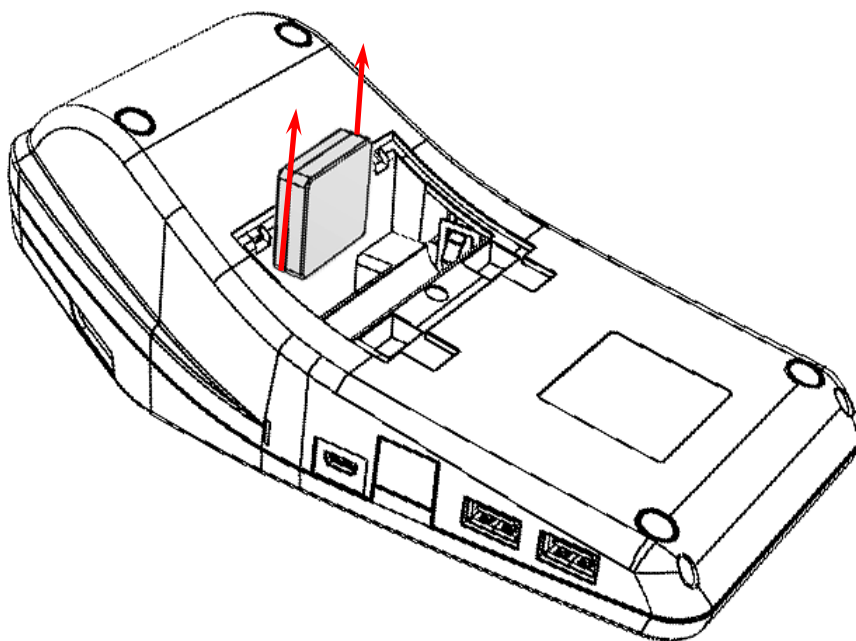

При установке ФН в отсек корпуса необходимо учитывать, что контакт №5 в ФН не выведен (не используется), а в разъеме БУ – не задействован, при установке рекомендуется контролировать расположение контактов ФН для их совместимости с контактами разъема ФН блока управления.

7

Надавить на ФН до упора.

8

Закрыть отсек для АКБ и ФН крышкой.

В последующем нужно выполнить активизацию ФН согласно описанию документа «Регистрация ККТ. Методика проведения».

Сканер штрихкодов

Поддерживаемые модели

Данная ККТ поддерживает работу со следующими моделями сканеров штрихкодов:

- АТОЛ SB2108 Plus;
- АТОЛ SB 1101 USB;
- АТОЛ SB 2108 USB;
- Honeywell (Metrologic) 1450g1D/PDF/2D Voyager USB.

Требования к настройкам сканера

Сканер должен подключаться к одному из разъемов для подключения внешних устройств ввода, которые расположены на правой боковой панели ККТ (

рисунок 2 позиция 3). Для корректной работы сканер должен быть настроен в соответствии с требованиями:

- Сканер должен быть настроен на работу как HID-устройство, т.е. эмулировать работу клавиатуры.
- В настройках сканера должны быть удалены все префиксы.
- Допускается использование только суффикса «перевод строки» – в этом случае после ввода штрихкода будет осуществляться автоматический поиск товара в каталоге.

Лицензии ККТ

Общие положения

В данной ККТ могут быть введены следующие лицензии:

- **Фискальные функции** – при введенной лицензии ККТ работает с включенными фискальными функциями. Без данной лицензии ККТ будет работать в режиме принтера документов.
- **Запись ПО ККТ** – при введенной лицензии возможно обновление ПО ККТ без вскрытия корпуса, а также загрузка шаблонов.
- **Шаблоны чека и клише** – при введенной лицензии в ККТ можно работать с загружаемыми шаблонами и программировать клише.
- **Печать графики и ШК** – при введенной лицензии ККТ будет печатать ШК и графические картинки.
- **Отключение ПФ** – при введенной лицензии ККТ может не печатать фискальные документы на ЧЛ (по умолчанию все документы печатаются).
- **ФФД 1.1** – при введенной лицензии ККТ будет работать по ФФД 1.1.
- **ФФД 1.2** – при введенной лицензии ККТ будет работать по ФФД 1.2.
- **Работа в режиме ФР** – при введенной лицензии на ККТ возможна работа в режиме фискального регистратора (ФР), то есть ККТ будет работать с кассовым ПО, установленном на ПК, к которому она подключена.

Перечень введенных лицензий можно проверить, распечатав документ «Информация о ККТ», подробнее изложено в разделе «Информация о ККТ».

Ввод лицензий

Лицензии вводятся при производстве ККТ, однако ввод лицензии можно выполнить самостоятельно в случае, если:

- истек срок действия лицензии;
- необходимо расширение функциональности ККТ;
- лицензии были удалены после перепрограммирования ККТ и последующей инициализации памяти ККТ.



Файл лицензии формата *.json должен быть предварительно сохранен на ПК. Файлы с лицензиями предоставляются по требованию технической поддержки компании АТОЛ.



Лицензия для ККТ с заводским номером *N* будет некорректна для ККТ с заводским номером *M* ($N \neq M$)!

Ввод лицензии осуществляется посредством ДТО v.10, который должен быть предварительно установлен на ПК (установка ДТО описана в разделе «Установка драйвера под ОС Windows»). Чтобы ввести лицензию, нужно запустить ДТО v.10, настроить связь с ККТ и перейти к вкладке **Лицензии**.

Далее ввести лицензию одним из способов: **Из строки** (значение по умолчанию) или **Из файла**.

Для ввода лицензии **Из строки** нужно сначала открыть файл с лицензией: нажать правой клавишей на наименование файла, в меню выбрать пункт **Блокнот**. Затем скопировать строку с лицензией – уникальную

последовательность цифр и символов латинского алфавита для ККТ с данным заводским номером. Вставить в поле **Из строки**.

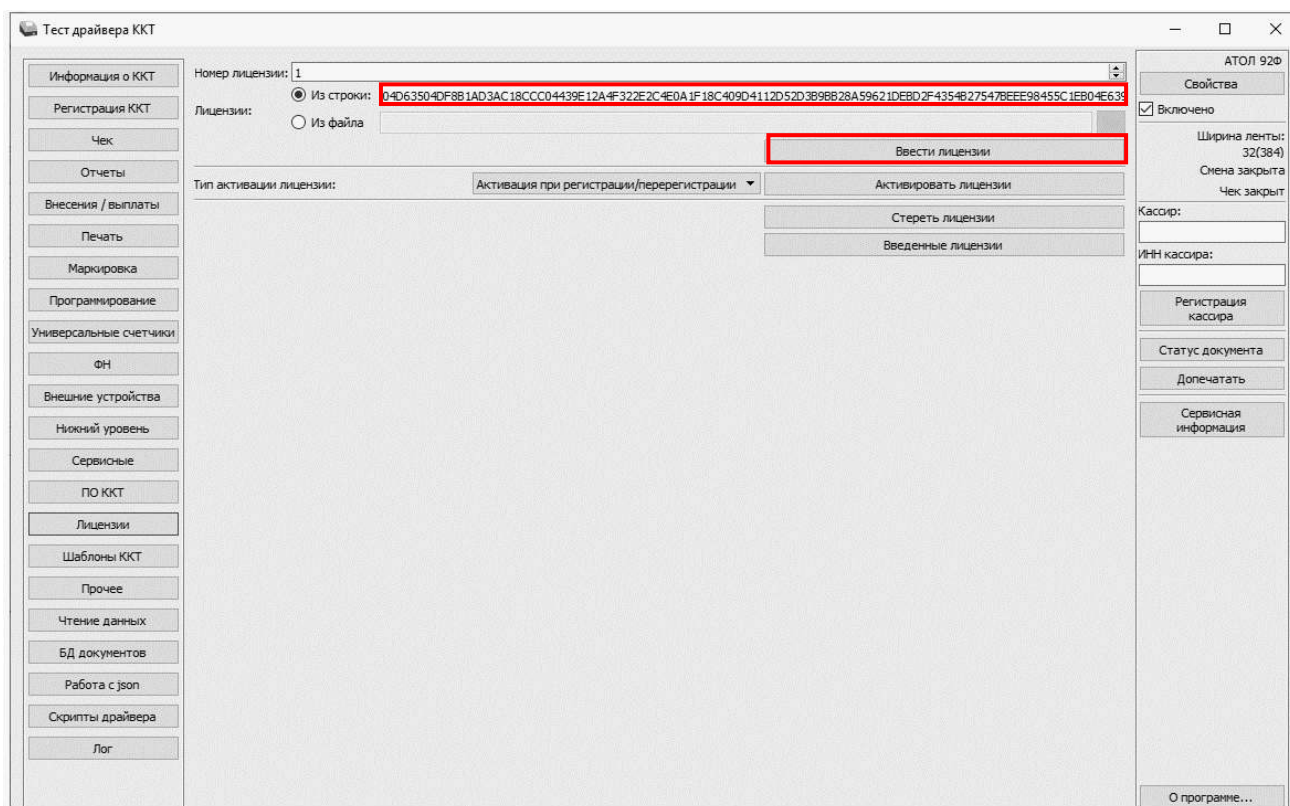

Затем нажать на кнопку **Ввести лицензию**. Процесс ввода лицензии может занимать около 15–20 секунд. По завершению ввода будет выведено сообщение о вводе лицензий:

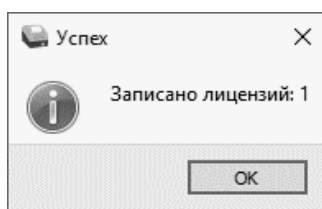

Чтобы закрыть окно, нужно нажать на кнопку **ОК** или **✕ (Закрыть)**. Если вводимая лицензия некорректна для ККТ с данным заводским номером, то в нижней части рабочего окна ДТО будет выведено сообщение «Некорректный код защиты/лицензии».

Для ввода лицензии **Из файла** нужно указать путь к файлу лицензии или нажать на кнопку **📁 (Обзор)**.

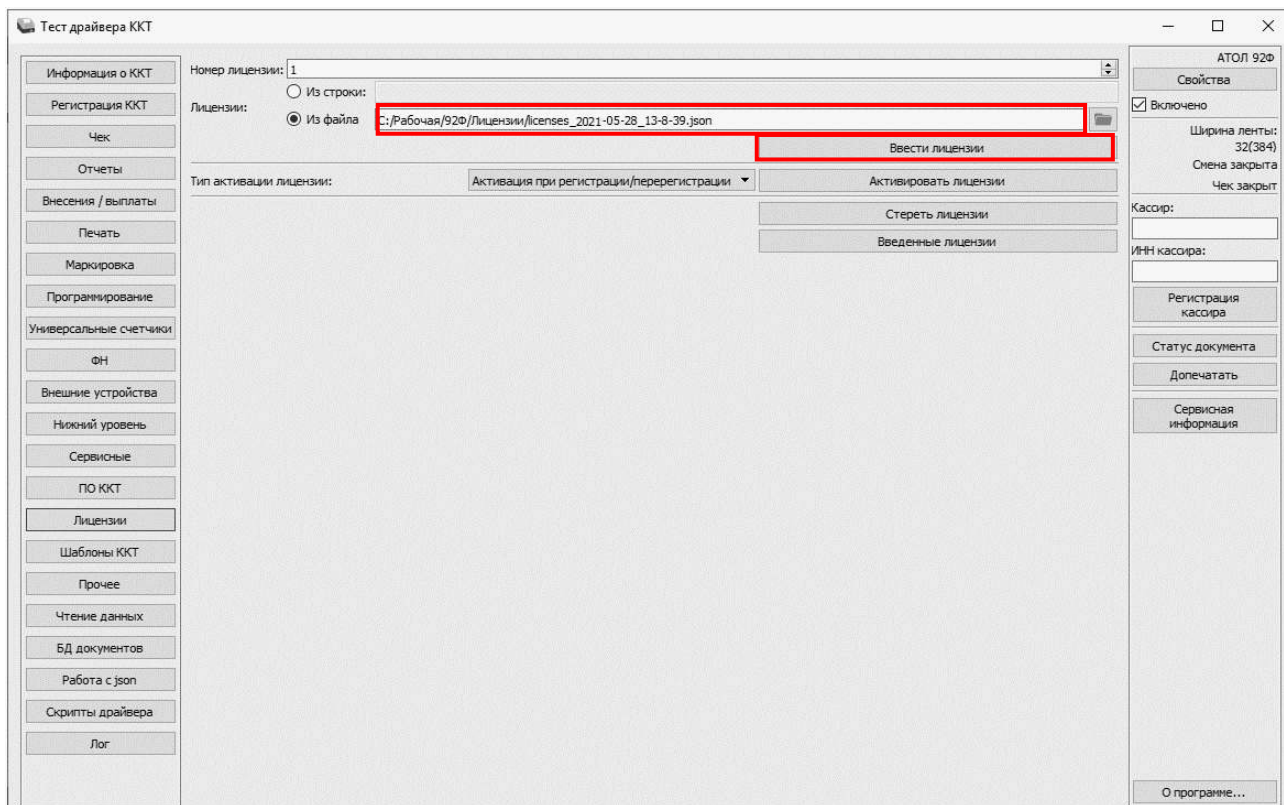

Далее нажать на кнопку **Ввести лицензию**. Процесс ввода может занять 15–20 секунд. По завершению будет выведено сообщение о вводе лицензии.

В ДТО v.10 есть возможность просмотреть введенные в ККТ лицензии и срок их действия. Для этого нужно нажать на кнопку **Введенные лицензии**, откроется информационное окно **Лицензии**. Чтобы закрыть окно, нужно нажать на кнопку **ОК** или **✕ (Закрыть)**.

На вкладке **Лицензии** можно удалить все лицензии, введенные в ККТ, нажав на кнопку **Стереть лицензии**.



В случае если введена лицензия Работа в режиме ФР, необходимо дополнительно выполнить настройку ККТ:

- 1** Войти с паролем системного администратора.
- 2** Перейти в главное меню:

ГЛАВНОЕ МЕНЮ
1. ЧЕКИ
2. ОТКРЫТЬ/ЗАКРЫТЬ СМЕНУ ¹
3. ОТЧЕТЫ
4. СЕРВИС
5. НАСТРОЙКИ

Затем выбрать пункт НАСТРОЙКИ →ПРАВИЛА ТОРГОВЛИ →РЕЖИМ РАБОТЫ.

Далее выбрать пункт ФР и подтвердить выбор, нажав на клавишу [ВВОД/=].

Описание шаблонов

Системный шаблон

Системный шаблон входит в состав ПО ККТ и не содержит нефискальные документы, наличные в денежном ящике, работа с секциями, пользовательские типы оплат и т.д. **Шаблон AISMXXXX (системный шаблон)** – информация печатается крупным шрифтом с большим межстрочным интервалом. Образцы печатаемых документов представлены в данном руководстве.

Пользовательские шаблоны

Пользовательские шаблоны содержат нефискальные документы, наличные в денежном ящике, работа с секциями, пользовательские типы оплат и т.д.:

– **Шаблон АТЕСXXXX (пользовательский шаблон, установленный по умолчанию)** – информация печатается мелким шрифтом, с маленьким межстрочным интервалом, реквизиты чека могут располагаться по два в одной строке и т. д., то есть уже применены все

¹ – Если смена закрыта, то пункт меню будет называться **ОТКРЫТЬ СМЕНУ**, если смена открыта – **ЗАКРЫТЬ СМЕНУ**.

настройки для более компактного отображения информации, что уменьшает расход чековой ленты (но при этом снижает читаемость информации). Образец кассового чека прихода, напечатанного по шаблону **АТЕСХХХХ**, представлен в разделе «Кассовый чек продажи», образцы всех печатаемых по этому шаблону документов представлены в документе «Альбом шаблонов чеков» (представлен на сайте компании АТОЛ).

– **Шаблон АТСРХХХХ (пользовательский шаблон)** – информация печатается крупным шрифтом с большим межстрочным интервалом, каждый реквизит печатается на отдельной строке и т. д., что улучшает читаемость кассового чека. Образцы всех печатаемых по шаблону **АТСРХХХХ** документов представлены в документе «Альбом шаблонов чеков» (представлен на сайте компании АТОЛ).



Загрузка пользовательских шаблонов должна осуществляться системным администратором торгового предприятия согласно описанию, представленному в документе «Инструкция по сервисному обслуживанию и ремонту» AL.P092.00.000-50 РД.

Индикация дисплея и функции клавиш

Чтобы включить изделие, нужно нажать и удерживать две секунды клавишу включения (зеленую), чтобы выключить изделие, нужно нажать и удерживать в течение трех секунд клавишу [C]. При включении ККТ на дисплее сначала будет выведена заставка – отобразится название производителя АТОЛ. В случае если был установлен режим работы **ФР**, то будет выведен запрос выбора режима работы: **ФР** или **НЬЮДЖЕР**, нужно сделать выбор в течении 10 секунд, в противном случае будет установлен режим работы **НЬЮДЖЕР**. Далее представлено описание полей дисплея в режиме оформления кассовых чеков и функций клавиш ККТ в режиме **НЬЮДЖЕР**.

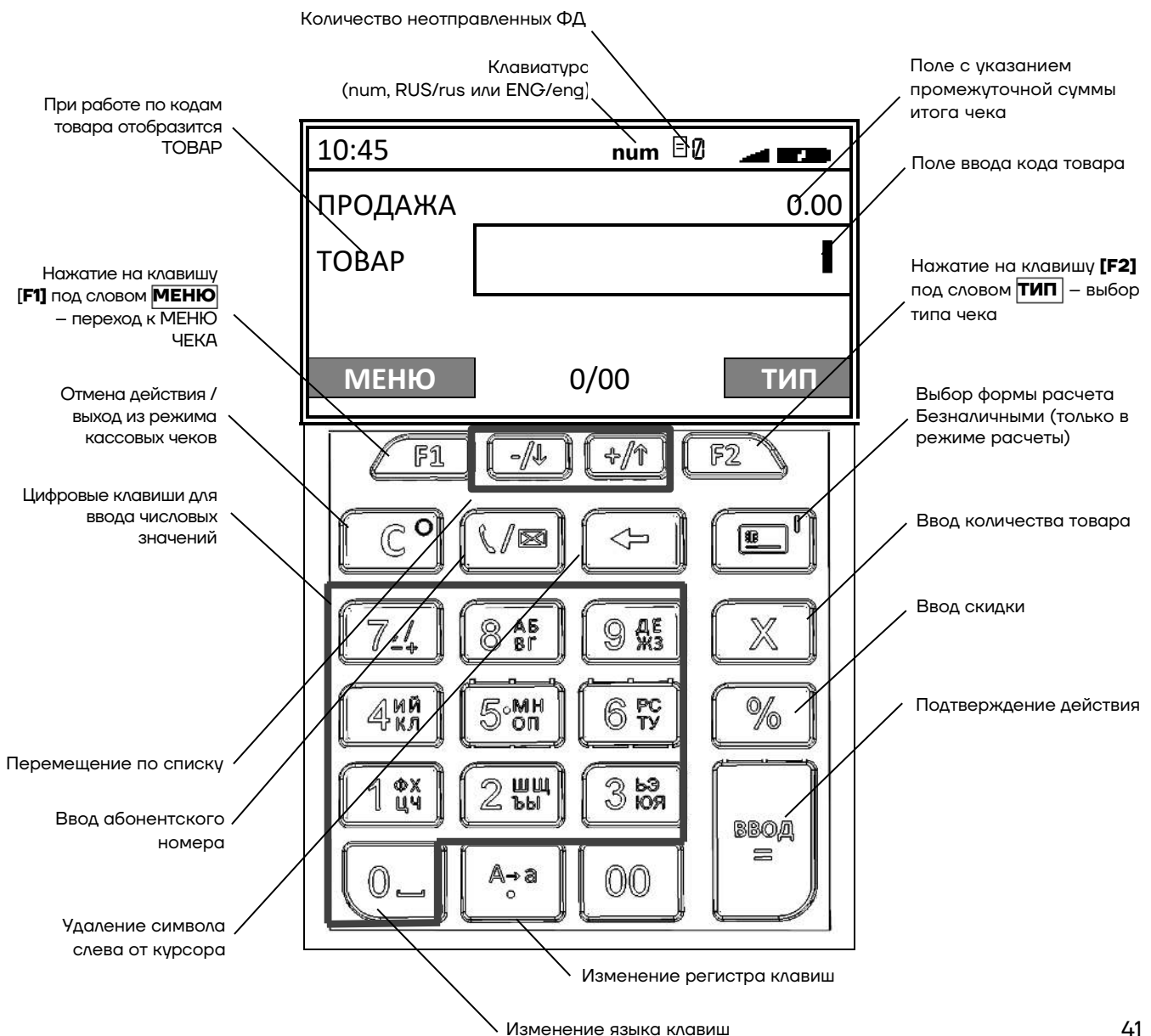

С помощью клавиатуры возможно осуществлять алфавитно-цифровой ввод. Для изменения раскладки клавиатуры (русская/английская) необходимо нажать и удерживать 2-3 секунды клавишу **[O]** (в верхней части экрана отобразится выбранный язык **RUS/ENG**). Для изменения размера шрифта – нажать и удерживать 2-3 секунды клавишу **[^{A-za}]** (в верхней части экрана отобразится выбранный регистр **rus/RUS/eng /ENG**). В некоторых полях ввода можно включить ввод только цифр и символа «.» – нажать и удерживать 2-3 секунды клавишу **[O]** (в верхней части экрана должно отобразиться **num**).

В таблице ниже приведены возможные варианты букв и символов.

Цифровая клавиша	Буква русского алфавита	Буква латинского алфавита
[1]	Ф, Х, Ц, Ч	P, Q, R, S
[2]	Ш, Щ, Ъ, Ы	T, V, U
[3]	Ь, Э, Ю, Я	W, X, Y, Z
[4]	И, Й, К, Л	G, H, I
[5]	М, Н, О, П	J, K, L
[6]	Р, С, Т, У	M, N, O
[7]	«,», «/», «*», «-», «_», «+»	«,», «/», «@», «*», «#», «-», «_», «+»
[8]	А, Б, В, Г	A, B, C
[9]	Д, Е, Ж, З	D, E, F

Чтобы ввести цифру, нужно нажать на соответствующую цифровую клавишу один раз. Чтобы ввести букву или символ, нужно нажать на соответствующую цифровую клавишу то количество раз, которое соответствует нужному символу или букве. Например, для ввода заглавной буквы **Y** нужно перевести клавиатуру в английскую раскладку, если нужно, изменить регистр, и три раза нажать на клавишу **[3]**.

Для промотки ЧЛ нужно нажать и удерживать 2-3 секунды клавишу **[+/\u2191]** (вверх).

Режимы работы ККТ



При работе с ККТ АТОЛ 92Ф нужно учитывать, что для обозначения операций прихода / расхода / возврата прихода / возврата расхода / коррекции прихода и коррекции расхода используются термины продажа / покупка / возврат продажи / возврат покупки / коррекция продажи и коррекция покупки соответственно и именно они отображаются на дисплее ККТ. **НО на кассовых чеках печатаются наименования операций приход / расход / возврат прихода / возврат расхода / коррекция прихода и коррекция расхода.**

Данное изделие может работать в режимах:

- Выбора;
- Оформления кассовых чеков;
- Оформления отчетов о закрытии смены;
- Программирования;
- Доступа к фискальному накопителю;
- Сервисном (тестовом).

Доступ к работе с изделием в каждом из режимов, кроме режима Выбора, защищен паролем (всего в изделии имеется 30 паролей):

- 28 паролей кассиров (значения паролей по умолчанию: Кассир1 – «1», Кассир2 – «2», ... , Кассир28 – «28»);
- пароль администратора (по умолчанию: «29»)
- пароль системного администратора (по умолчанию: «30»).

Права доступа к режимам работы ККТ устанавливаются для каждого оператора. По умолчанию операторы имеют доступ к следующим режимам:

№	Пароль	Режим ¹			
		1		2	3
		1.1	1.2		
1.	Кассир 1 .. Кассир 28	+			
2.	Администратор	+	+	+	
3.	Системный администратор	+	+	+	+

¹ – **1** – оформление кассовых чеков (**1.1** – оформление кассовых чеков продажи, покупки, возврата продажи, возврата покупки; **1.2** – оформление кассовых чеков продажи, покупки, возврата продажи, возврата покупки, чеков коррекции продажи и покупки), **2** – отчеты о закрытии смены, **3** – программирование и доступ к ФН.

Выбор режима работы

При включении ККТ на дисплее сначала будет выведена заставка (отобразится название производителя АТОЛ). В нижнем правом углу отображено сообщение **РОЛЬ**:

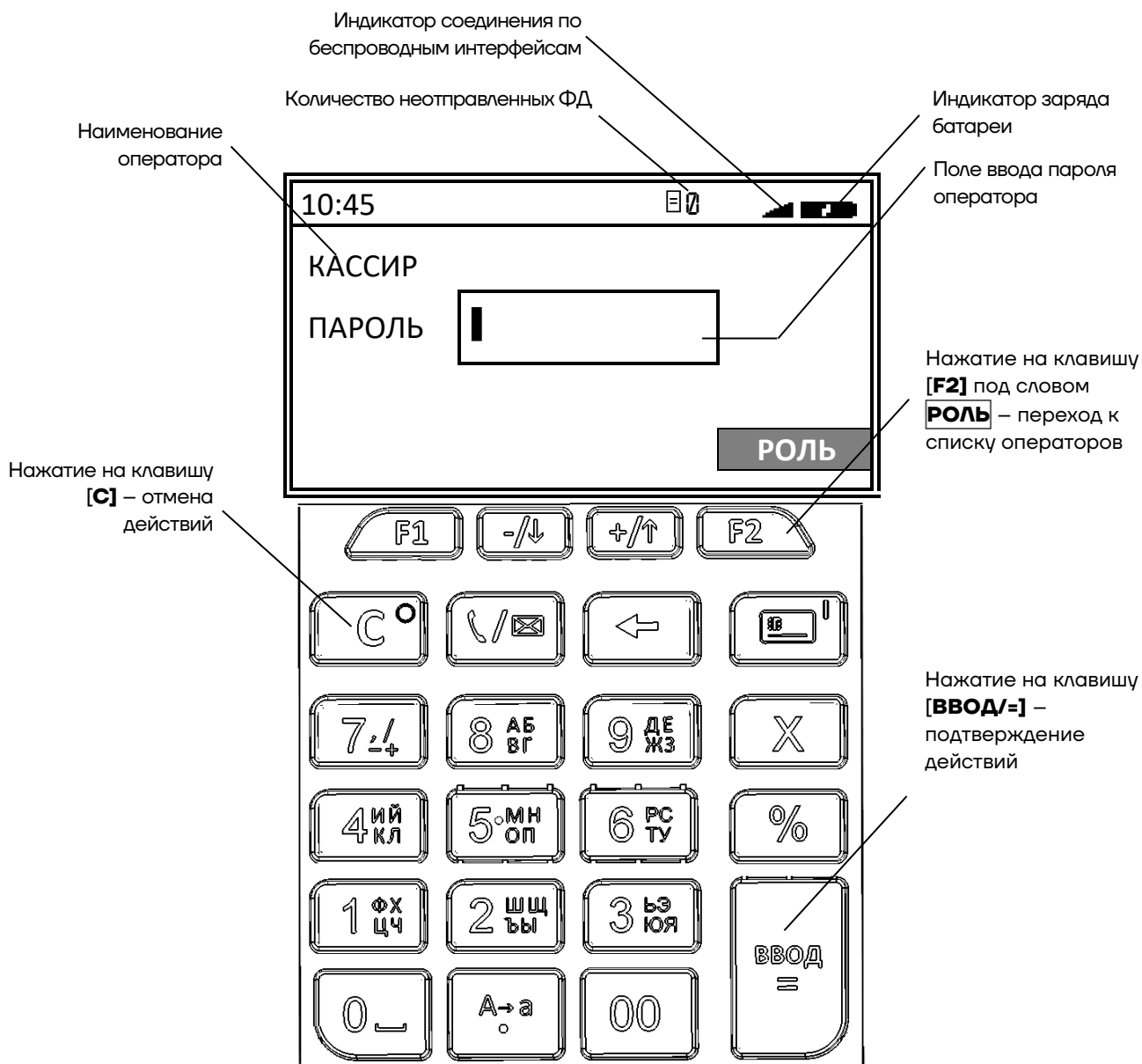

Для перехода в режим Выбора из какого-либо другого режима нужно нажать клавишу **[C]**, отобразится запрос ввода пароля кассира (**в этот момент ККТ находится в режиме Выбора**).

Выбор оператора

В режиме Выбора производится выбор оператора – должности пользователя ККТ. Для этого нужно после включения и полной загрузки ККТ нажать клавишу **[F2]** под словом **РОЛЬ**. Откроется список должностей (**РОЛЬ**):

РОЛЬ ПОЛЬЗОВАТЕЛЯ
1. КАССИР
2. АДМИНИСТРАТОР
3. СИС.АДМИНИСТРАТОР

Перемещение по списку осуществляется клавишами **[-/↓]** (вниз) и **[+/\↑]** (вверх) либо нажатием на соответствующую пункту меню цифровую клавишу. Для подтверждения выбора нужно нажать клавишу **[ВВОД/=]**. После этого будет осуществлен переход к вводу пароля (над полем ввода отобразится наименование выбранного пользователя (КАССИР, АДМИНИСТРАТОР или СИС. АДМИНИСТРАТОР):

– После ввода **пароля кассира** ККТ перейдет к меню, внешний вид которого и перечень возможных действий зависит от того, открыта или закрыта смена:

Смена открыта

ГЛАВНОЕ МЕНЮ
1. ЧЕКИ
2. ЗАКРЫТЬ СМЕНУ
3. СЕРВИС

Смена закрыта

ГЛАВНОЕ МЕНЮ
1. ОТКРЫТЬ СМЕНУ
2. СЕРВИС

При открытой смене кассир может перейти к оформлению кассовых чеков продажи или покупки (пункт **ЧЕКИ**), закрыть смену и распечатать отчет о закрытии смены (пункт **ЗАКРЫТЬ СМЕНУ**) и перейти к меню **СЕРВИС**. При закрытой смене кассир может открыть смену и распечатать отчет об открытии смены и перейти к меню **СЕРВИС**.

– После ввода **пароля системного администратора**¹ откроется главное меню ККТ, внешний вид которого и перечень возможных действий также зависит от того, открыта или закрыта смена:

¹ – При вводе пароля администратора (по умолчанию «29») пункт меню **НАСТРОЙКИ** будет отсутствовать и выполнение настройки ККТ будет недоступно.

Смена открыта

ГЛАВНОЕ МЕНЮ
1. ЧЕКИ
2. ЗАКРЫТЬ СМЕНУ
3. ОТЧЁТЫ
4. СЕРВИС
5. НАСТРОЙКИ

Смена закрыта

ГЛАВНОЕ МЕНЮ
1. ОТКРЫТЬ СМЕНУ
2. ОТЧЁТЫ
3. СЕРВИС
4. НАСТРОЙКИ

При открытой смене системный администратор может перейти к оформлению кассовых чеков продажи, возврата продажи, покупки, возврата покупки (пункт **ЧЕКИ**), может выполнить закрытие смены в ККТ, распечатать отчет с гашением и отчет о закрытии смены (пункт **ЗАКРЫТЬ СМЕНУ**), распечатать отчет с или без гашения (пункт **ОТЧЕТЫ**), перейти к меню **СЕРВИС** или к меню **НАСТРОЙКИ**. При закрытой смене системный администратор также может перейти к пунктам **ОТЧЕТЫ**, **СЕРВИС** и **НАСТРОЙКИ**, но будет доступно открытие смены в ККТ и печать отчета об открытии смены (пункт **ОТКРЫТЬ СМЕНУ**).

Перемещение по списку осуществляется клавишами **[-/↓]** (вниз) и **[+/↑]** (вверх) либо нажатием на соответствующую цифровую клавишу. После выбора режима нажать клавишу **[ВВОД/=]** (подробное описание режимов представлено в соответствующих разделах далее).

Для смены оператора нужно выйти из текущего режима в режим Выбора, используя клавишу **[С]** и повторить действия, описанные в данном разделе.

Печать тестовых документов

Если ввести пароль администратора или системного администратора (пароли по умолчанию «29» и «30» соответственно) можно распечатать тестовые документы: Диагностику соединения с ОФД, Информацию о ККТ, Демонстрационную печать и Технологический прогон. Для этого выбрать режим **СЕРВИС** в главном меню, в открывшемся меню **СЕРВИС** выбрать наименование документа:

СЕРВИС	Описание
1. ТЕСТ СВЯЗИ С ОФД	– Тест связи с ОФД
2. ИНФОРМАЦИЯ О ККТ	– Информация о ККТ
3. ДЕМО ПЕЧАТЬ	– Демонстрационная печать
4. ТЕХ. ПРОГОН	– Технологический прогон

Документ будет распечатан. Образцы печатаемых документов представлены в разделе «Служебный режим» на странице 171.

Оформление кассовых чеков

В данной ККТ после ввода пароля кассира откроется список возможных действий:

ГЛАВНОЕ МЕНЮ	Описание
1. ЧЕКИ	– Оформление кассовых чеков продажи и покупки
2. ОТКРЫТЬ/ЗАКРЫТЬ СМЕНУ ¹	– Отчеты о закрытии смены (с гашением)
3. СЕРВИС	– Сервисный режим (тестовый)

Пункт **ЧЕКИ** будет выделен, для подтверждения нужно нажать клавишу **[ВВОД/=]**. Далее ККТ переходит к оформлению кассового чека продажи², при этом на дисплее отобразится:

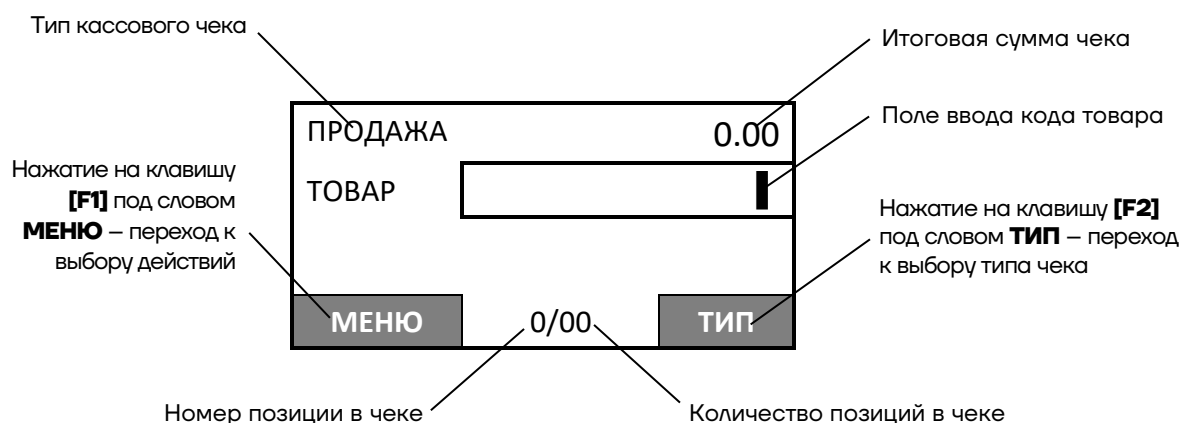

В случае если указан другой оператор (администратор или системный администратор) и введен пароль администратора или системного администратора, то после подтверждения ввода пароля нажатием клавиши **[ВВОД/=]** откроется главное меню:

¹ – При выборе пункта будет выведен запрос ввода пароля системного администратора. Если смена закрыта, то пункт меню будет называться **ОТКРЫТЬ СМЕНУ**, если смена открыта – **ЗАКРЫТЬ СМЕНУ**.

² – На кассовых чеках печатается ПРИХОД.

ГЛАВНОЕ МЕНЮ	Описание
1. ЧЕКИ	– Оформление кассовых чеков
2. ОТКРЫТЬ/ЗАКРЫТЬ СМЕНУ ¹	– Отчеты об открытии/закрытии (с гашением) смены
3. ОТЧЕТЫ	– Печать отчетов
4. СЕРВИС	– Сервисный режим (тестовый)
5. НАСТРОЙКИ ²	– Программирование ККТ

Оформление кассовых чеков – «рабочий» режим изделия, в котором производится:

- оформление кассовых чеков (продажа/покупка/возврат продажи/возврат покупки) по запрограммированным кодам товаров (с указанием количества, если необходимо);
- оформление чеков коррекции (только для ККТ под ФФД 1.1 и ФФД 1.2).

К режиму оформления кассовых чеков продажи/покупки /возврата продажи/возврата покупки имеют доступ кассиры (наименования и пароли по умолчанию):

- Кассир1 – пароль «1»,
- Кассир2 – пароль «2»,
- ...
- Кассир28 – пароль «28».

К режиму оформления кассовых чеков продажи, покупки, возврата продажи, возврата покупки, чеков коррекции продажи, коррекции возвратов продажи, чеков коррекции покупки и чеков коррекции возвратов покупки имеют доступ администраторы:

- Администратор – пароль «29»
- Системный администратор – пароль «30».

Для выхода из режима оформления кассовых чеков и перехода к главному меню нужно нажать клавишу **[С]**.

Подробнее об оформлении кассовых чеков изложено в разделе «Оформление кассовых чеков» на странице 71.

¹ – Если смена закрыта, то пункт меню будет называться **ОТКРЫТЬ СМЕНУ**, если смена открыта – **ЗАКРЫТЬ СМЕНУ**.

² – Пункт меню будет отображен только после ввода пароля системного администратора.

Отчеты ККТ и ФН

В ККТ можно распечатать отчеты о состоянии расчетов с и без гашения, отчет об итогах регистрации и отчеты из ФН по номеру документа. Для этого нужно включить ККТ, ввести пароль системного администратора, перейти к главному меню и выбрать пункт **ОТЧЕТЫ**.

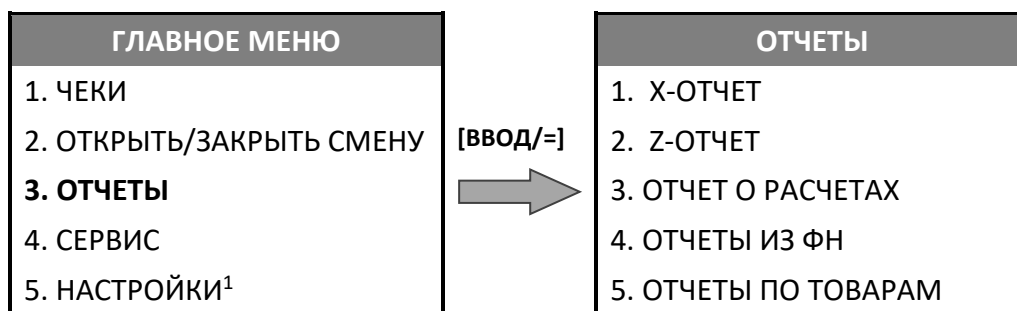

Пункт меню ОТЧЕТ ПО ТОВАРАМ будет отображен только в случае если включена настройка «Вести журнал товаров», в противном случае будет выведена ошибка «ВКЛЮЧИТЕ ОТЧЕТЫ ПО ТОВАРАМ В НАСТРОЙКАХ» (подробнее изложено в разделе «Отчеты по товарам»).

В открывшемся меню можно выбрать нужный отчет. Перемещение по списку осуществляется клавишами **[-/↓]** (вниз) и **[+/↑]** (вверх) либо нажатием на соответствующую пункту меню цифровую клавишу. Для подтверждения выбора нужно нажать клавишу **[ВВОД/=]**.

X-, Z-отчеты, отчет о расчетах

В случае выбора в меню **ОТЧЕТЫ** пунктов **X-ОТЧЕТ** или **ОТЧЕТ О РАСЧЕТАХ** будет распечатан соответствующий документ. Образцы отчетов представлены в разделе «Образцы отчетов ККТ». При выборе пункта **Z-ОТЧЕТ** будет распечатан отчет о состоянии счетчиков с гашением и будет выполнено закрытие смены в ККТ. Подробнее о закрытии смены изложено в разделе «Отчет о закрытии смены».

¹ – Пункт меню будет отображен только после ввода пароля системного администратора.



Отчет о состоянии счетчиков с гашением (Z-отчет) и отчет о расчетах являются фискальными, информация об этих отчетах будет направлена ОФД.

Отчет о состоянии счетчиков без гашения (X-отчет) не является фискальным документом, информация об отчете не будет отправлена ОФД.

Отчеты по товарам

После выбора пункта **ОТЧЕТЫ ПО ТОВАРАМ** и нажатия кнопки **[ВВОД/=]** откроется меню с перечнем наименований отчетов ККТ, которые можно распечатать.

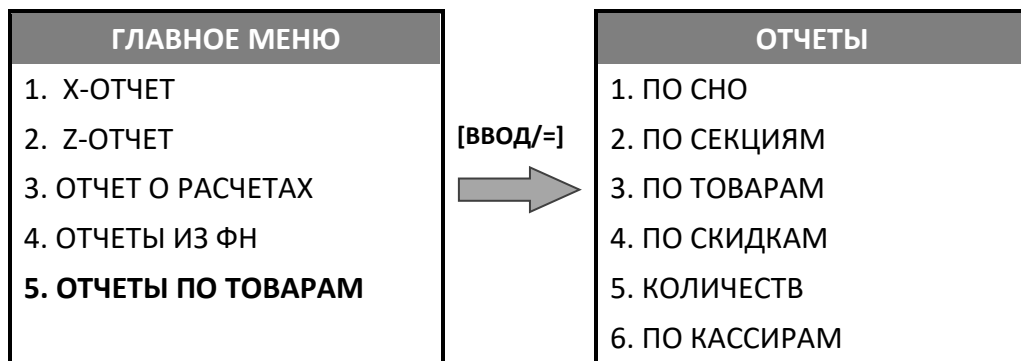

Далее нужно выбрать нужный отчет. Перемещение по списку осуществляется клавишами **[-/↓]** (вниз) и **[+/\↑]** (вверх) либо нажатием на соответствующую пункту меню цифровую клавишу. Для подтверждения выбора нужно нажать клавишу **[ВВОД/=]**. Отчет будет распечатан, образцы отчетов представлены в разделе «Образцы отчетов ККТ» / «Отчеты по товарам».



Отчеты по товарам не являются фискальными и информация о них не будет отправлена ОФД.

Отчеты из ФН

В случае выбора пункта **ОТЧЕТЫ ИЗ ФН** будет открыт перечень отчетов из ФН:

ОТЧЕТЫ ИЗ ФН
1. ИТОГИ РЕГИСТРАЦИИ
2. ДОКУМЕНТ ПО НОМЕРУ

В открывшемся меню можно выбрать нужный отчет. Перемещение по списку осуществляется клавишами **[-/↓]** (вниз) и **[+/↑]** (вверх) либо нажатием на соответствующую пункту меню цифровую клавишу. Для подтверждения выбора нужно нажать клавишу **[ВВОД/=]**. В случае выбора пункта **ИТОГИ РЕГИСТРАЦИИ** и подтверждения действия нажатием на клавишу **[ВВОД/=]** отчет будет распечатан. В случае выбора пункта **ДОКУМЕНТ ПО НОМЕРУ** необходимо ввести номер документа:

НОМЕР ДОК-ТА
<input type="text"/>

Поле ввода номера документа

Ввести номер документа и подтвердить ввод нажатием клавиши **[ВВОД/=]**. Документ по номеру будет распечатан. Образец документа представлен в разделе «**Документ из ФН по номеру**».

Отчет о закрытии смены

В зависимости от режима, в котором находится ККТ, закрытие смены можно выполнить разными способами:

- из режима оформления кассовых чеков (введен пароль кассира) с последующим вводом пароля системного администратора;
- из главного меню ККТ (сразу введен пароль администратора или системного администратора).

Из режима оформления кассовых чеков

1 При оформлении кассовых чеков (с паролем кассира) нажать на клавишу **[F1]**. Откроется **МЕНЮ ЧЕКА**.

МЕНЮ ЧЕКА
1. АННУЛИРОВАНИЕ ЧЕКА
2. РЕКВИЗИТЫ ЧЕКА
3. ВНЕСЕНИЕ
4. ВЫПЛАТЫ
5. ГЛАВНОЕ МЕНЮ

2 Выбрать пункт **ГЛАВНОЕ МЕНЮ** – нажать клавишу **[5]** или четыре раза клавишу **[-/↓]** (вниз). Подтвердить выбор клавишей **[ВВОД/=]**.

3 В главном меню выбрать пункт **ЗАКРЫТЬ СМЕНУ** – нажать клавишу **[2]** или **[-/↓]** (вниз).

ГЛАВНОЕ МЕНЮ
1. ЧЕКИ
2. ЗАКРЫТЬ СМЕНУ
3. СЕРВИС

4 Подтвердить выбор клавишей **[ВВОД/=]**.

5 ККТ выведет запрос ввода пароля системного администратора:

<p>ДЛЯ ПОДТВЕРЖД. ВВЕДИТЕ ПАРОЛЬ СИС. АДМИНИСТРАТОРА ПАРОЛЬ <input type="text"/></p>
--

6 Ввести пароль системного администратора (по умолчанию «30»), подтвердить действие нажатием на клавишу **[ВВОД/=]**.

7 ККТ выведет на печать отчет о состоянии счетчиков с гашением и отчет о закрытии смены (образцы отчетов представлены в разделе «Отчет о состоянии счетчиков с гашением. Закрытие смены» на странице 110).

8 После печати отчета ККТ вернется к оформлению кассовых чеков (с паролем кассира, который введен до закрытия смены, см. пункт 1), на дисплее ККТ откроется **ГЛАВНОЕ МЕНЮ** режима оформления кассовых чеков.

Из режима отчетов о закрытии смены

1 Включить ККТ. Ввести пароль администратора или системного администратора, подтвердить ввод пароля – нажать **[ВВОД/=]**. Откроется главное меню ККТ:

ГЛАВНОЕ МЕНЮ
1. ЧЕКИ
2. ЗАКРЫТЬ СМЕНУ
3. ОТЧЕТЫ
4. СЕРВИС
5. НАСТРОЙКИ ¹

- 2** Далее выбрать пункт **ЗАКРЫТЬ СМЕНУ**.
- 3** На дисплей будет выведено сообщение-предупреждение, что смена будет закрыта.
- 4** Подтвердить закрытие смены.
- 5** Будет распечатан «Отчет о состоянии счетчиков с гашением» и «Отчет о закрытии смены», который является фискальным документом.
- 6** После печати отчета на дисплее ККТ откроется главное меню ККТ.

Настройка ККТ

Переход к настройкам возможен после включения ККТ либо после выхода в режим Выбора из другого режима работы ККТ и только с паролем системного администратора (пароль по умолчанию «30»). В режиме программирования можно:

- Устанавливать дату и время.
- Настраивать интерфейсы обмена с ПК и ОФД.
- Программировать имя и пароль для пользователя, с которым будет осуществляться автоматический переход в режим оформления кассовых чеков сразу после включения ККТ.
- Устанавливать значение по умолчанию при работе со СНО.
- Программировать работу со скидками (на позицию или на весь чек).
- Устанавливать ограничение на стоимость товара (максимально допустимое количество знаков цены товара).
- Формировать реквизит «Код товара» (тег 1162).
- Настраивать печать кассового чека (при введённом абонентском номере).
- Выполнять загрузку и удаление базы товаров.

¹ – Пункт меню будет отображен только после ввода пароля системного администратора.

- Настраивать звук клавиш при нажатии.
- Настраивать подсветку и контрастность дисплея.
- Настраивать яркость печатаемого на ЧЛ текста.

Для входа в режим Настройки ККТ нужно после включения ККТ ввести пароль системного администратора (по умолчанию «30»), подтвердить ввод пароля нажатием на клавишу **[ВВОД/=]**. После этого откроется главное меню, в котором нужно выбрать пункт **НАСТРОЙКИ**.

ГЛАВНОЕ МЕНЮ
1. ЧЕКИ
2. ОТКРЫТЬ/ЗАКРЫТЬ СМЕНУ ¹
3. ОТЧЕТЫ
4. СЕРВИС
5. НАСТРОЙКИ ²

После подтверждения откроется меню **НАСТРОЙКИ**:

НАСТРОЙКИ	Описание
1. ПОЛЬЗОВАТЕЛИ	- Просмотр и редактирование пользователей ККТ
2. ПРАВИЛА ТОРГОВЛИ	- Настройка режимов работы ККТ и СНО по умолчанию
3. БАЗА ТОВАРОВ	- Работа с базой товаров
3. ОБОРУДОВАНИЕ	- Общие настройки ³ ККТ



Если после выбора настройки на дисплее возникает предупреждение «Необходимо перезагрузить ньюджер!», то для продолжения работы нужно выполнить перезагрузку ККТ.

Подробное описание работы в режиме настройки ККТ представлено в разделе «Настройка ККТ» на странице Настройка ККТ121. Для выхода из режима программирования и перехода к главному меню нужно нажать клавишу **[С]**.

¹ – Если смена закрыта, то пункт меню будет называться **ОТКРЫТЬ СМЕНУ**, если смена открыта – **ЗАКРЫТЬ СМЕНУ**.

² – Пункт меню будет отображен только после ввода пароля системного администратора.

³ – Настройки даты и времени, интерфейсов обмена с ПК, ОФД, работа с банковским терминалом, работа с весами (ККТ поддерживает работу с весами модели АТОЛ Marta. Подключение весов по интерфейсу USB возможно только с использованием переходника из комплекта поставки весов), звука клавиш, яркости и контрастности дисплея и яркости печати ККТ.

Сервисный режим (тестовый)

Для того чтобы распечатать какой-либо тестовый документ, нужно:

- 1 В режиме Выбор ввести пароль администратора или системного администратора (пароли по умолчанию «29» и «30» соответственно).
- 2 В главном меню ККТ выбрать пункт **СЕРВИС**.

ГЛАВНОЕ МЕНЮ
1. ЧЕКИ
2. ОТКРЫТЬ/ЗАКРЫТЬ СМЕНУ ¹
3. ОТЧЕТЫ
4. СЕРВИС
5. НАСТРОЙКИ ²

- 3 Подтвердить выбор нажатием на клавишу **[ВВОД/=]**.
- 4 В открывшемся меню выбрать наименование документа, который нужно распечатать:

СЕРВИС	Полное наименование документа
1. ТЕСТ СВЯЗИ С ОФД	– Тест связи с ОФД
2. ИНФОРМАЦИЯ О ККТ	– Информация о ККТ
3. ДЕМО ПЕЧАТЬ	– Демонстрационная печать
4. ТЕХ. ПРОГОН	– Технологический прогон

После этого на печать будет выведен выбранный документ. Образцы печатаемых документов представлены в разделе «Служебный режим». Для выхода из сервисного режима и перехода к главному меню нужно нажать клавишу **[С]**.

¹ – Если смена закрыта, то пункт меню будет называться **ОТКРЫТЬ СМЕНУ**, если смена открыта – **ЗАКРЫТЬ СМЕНУ**.

² – Пункт меню будет отображен только после ввода пароля системного администратора.

Регистрация/перерегистрация ККТ

Перед выполнением регистрации ККТ необходимо выполнить действия по подготовке к работе с ККТ согласно описанию раздела «Взаимодействие с ФНС через ОФД» на странице 14. На ПК должен быть установлен Драйвер v. 10 согласно описанию раздела «Установка драйвера под ОС Windows» на странице 163.



Перед выполнением регистрации ККТ необходимо обратить внимание на исполнение ФН, т.к. оно накладывает ограничения на функционал ККТ. Например, ФН предназначенные для применения в составе ККТ, которая используется пользователями при оказании услуг, не позволяют работать с подакцизными товарами. Сфера применения ФН и особенности его эксплуатации в составе ККТ указаны в паспорте фискального накопителя.

Далее выполнить одно из возможных действий.

Регистрация ККТ

Для регистрации ККТ нужно выполнить следующие действия:

- 1** Запустить Драйвер ККТ. Настроить связь с ККТ согласно описанию раздела «Настройка связи с ККТ» на странице 168.
- 2** В окне Драйвера ККТ выбрать вкладку «Регистрация ККТ». Для регистрации кассира необходимо заполнить строки **Кассир** и **ИНН кассира** (данные реквизиты будут использоваться при регистрации ККТ) и нажать кнопку **Регистрация кассира**, затем указать все параметры регистрируемой ККТ: регистрационный номер ККТ (РН ККТ предоставляется ФНС), реквизиты организации, систему налогообложения (СНО), настройки ККТ, параметры оператора фискальных данных (ОФД).



Необходимо вводить реквизиты, которые были указаны при регистрации на официальном сайте налоговых органов в личном кабинете контрольно-кассовой техники.



Информация для заполнения параметров ОФД предоставляется ОФД, аккредитованным налоговым органом, с которым заключен договор.



Поля Причина перерегистрации и Причины изменения сведений о ККТ заполнять не нужно.

3

После ввода параметров нажать кнопку **Регистрация**.



В случае если какое-либо поле заполнено некорректно, в строке состояния (в левом углу окна) отобразится информация об ошибке:

[26] Неверный формат команды или **Ошибка программирования реквизита**

Для продолжения работы необходимо проверить введенные значения и нажать кнопку **Регистрация.**

4

По завершению регистрации ККТ выведет на печать документ «Отчет о регистрации».

ФФД 1.05

ОНЛАЙН - КАССА АТОК ОТЧЕТ О РЕГИСТРАЦИИ	
РН ККТ	1234567890123456
ИНН	123456789012
ИНН ОФД	123456789012
ОФД	Оператор ФД
ООО «АВС»	
г.Москва, ул.Новая, д.1, стр.2	
Эл.адр.отправителя	abc@abc.ru
Место расчетов г. Москва, ул.Старая, д. 5	
ККТ ДЛЯ УСЛУГ	
Сайт ФНС	www.nalog.gov.ru
Системы налогообложения: ОСН, УСН	
доход	
Версия ККТ	284
ФФД ККТ	1.05
ФФД ФН	1.2
ЗН ККТ	00108400000011
Кассир	СИС.АДМИНИСТРАТОР
15.05.21 17:46	
ФН	1234567890123456
ФД 1	ФП 9876543218

ФФД 1.1

ОНЛАЙН - КАССА АТОК ОТЧЕТ О РЕГИСТРАЦИИ	
РН ККТ	1234567890123456
ИНН	123456789012
ИНН ОФД	123456789012
ОФД	Оператор ФД
ООО «АВС»	
г.Москва, ул.Новая, д.1, стр.2	
Эл.адр.отправителя	abc@abc.ru
Место расчетов г. Москва, ул.Старая, д. 5	
ККТ ДЛЯ УСЛУГ	
Сайт ФНС	www.nalog.gov.ru
Системы налогообложения: ОСН, УСН	
доход	
Версия ККТ	284
ФФД ККТ	1.1
РЕСУРС КЛЮЧЕЙ	410 дн.
ФФД ФН	1.2
ЗН ККТ	00108400000011
Кассир	СИС.АДМИНИСТРАТОР
15.05.21 17:46	
ФН	1234567890123456
ФД 1	ФП 9876543218

ФФД 1.2

ОНЛАЙН - КАССА АТОК ОТЧЕТ О РЕГИСТРАЦИИ	
РН ККТ	1234567890123456
ИНН	123456789012
ИНН ОФД	123456789012
ОФД	Оператор ФД
ООО «АВС»	
г.Москва, ул.Новая, д.1, стр.2	
Эл.адр.отправителя	abc@abc.ru
Место расчетов г. Москва, ул.Старая, д. 5	
ККТ ДЛЯ УСЛУГ	
Сайт ФНС	www.nalog.gov.ru
Системы налогообложения: ОСН, УСН	
доход	
Версия ККТ	284
ФФД ККТ	1.2
РЕСУРС КЛЮЧЕЙ	410 дн.
ФФД ФН	1.2
ЗН ККТ	00108400000011
Кассир	СИС.АДМИНИСТРАТОР
15.05.21 17:46	
ФН	1234567890123456
ФД 1	ФП 9876543218

В Драйвере отобразится окно с реквизитами регистрации.

Отчет о регистрации

наименование пользователя: ООО "АВС"
 адрес: г. Москва, ул. Новая, д.1, стр.2
 ИНН пользователя: 123456789012
 рег. номер ККТ: 1234567890123456
 зав. номер ККТ: 00108400000011
 системы налогообложения:
 - общая

- упрощенная Доход
 признак услуги: 1
 признак расчетов в интернете: 0
 признак проведения азартных игр: 0
 признак проведения лотерей: 0
 признак торговли подакцизными товарами: 0
 признак торговли маркированными товарами: 0
 признак осуществления лизинговой деятельности: 0
 признак осуществления страховой деятельности: 0
 признак установки принтера в автомате: 0
 признак АС БСО: 0
 признак шифрования: 0
 автономный режим: 0
 автоматический режим: 0
 место расчетов: г. Москва, ул. Старая, д.5
 адрес сайта ФНС: www.nalog.gov.ru
 адрес электронной почты отправителя чека: abc@abc.ru
 наименование ОФД: Оператор ФД
 ИНН ОФД: 123456789012
 версия ККТ: 284
 версия ФФД ККТ: 4
 версия ФФД ФН: 4
 зав. номер ФН: 9999078992
 дата, время: 2021.05.15 17:46:00
 порядковый номер ФД: 000000001
 ФП документа: 3659190524
 кассир: СИС. АДМИНИСТРАТОР

Сохранить и закрыть Закрыть

5 Для того чтобы сохранить документ, необходимо нажать кнопку **Сохранить и закрыть**, отобразится окно с выбором папки. По умолчанию в названии документа (*.txt) содержится информация о ККТ: код модели, заводской номер, дата (в формате ГГММДД) и время регистрации (в формате ЧЧММ) (в данном примере имя файла: 84_001084000000011_210515_1746.txt).

Перерегистрация ККТ

В случае если изменились реквизиты, указанные при регистрации (например, адрес торгового предприятия, система налогообложения), или настройки ККТ (версия ФФД ККТ), то необходимо выполнить перерегистрацию ККТ с использованием Драйвера ККТ:

- 1 Запустить Драйвер ККТ. Настроить связь с ККТ согласно описанию раздела «Настройка связи с ККТ» на странице 168.
- 2 В окне Драйвера ККТ выбрать вкладку «Регистрация ККТ».
- 3 Нажать кнопку **Считать**, поля заполнятся значениями, которые были указаны при регистрации ККТ.

4 Затем изменить необходимые настройки или параметры (для ФФД 1.05 см. пункт 5, для ФФД 1.1 и ФФД 1.2 см. пункт 6, для изменения версии ФФД см. пункт 7).

5 Для **ФФД 1.05**.

5.1 В поле **Причина перерегистрации** выбрать из выпадающего списка причину **Изменение параметров регистрации**, **Изменение настроек ККТ** или **Изменение ОФД**.

5.2 Далее, в зависимости от причины перерегистрации, изменить реквизиты организации, систему налогообложения, настройки ККТ или информацию об операторе фискальных данных, соответственно.

5.3 В поле **ФФД** указать **текущую версию ФФД!**

5.4 Затем нажать кнопку **Перерегистрация**.

5.5 Перейти к пункту 8.

6 Для **ФФД 1.1** и **ФФД 1.2**.

6.1 В поле **Причины изменения сведений о ККТ** указать код причины (если известен), используя кнопки (на 1 больше) или (на 1 меньше). Также можно нажать на кнопку **Обзор** ().

6.2 В открывшемся окне установить флаг напротив наименования причины изменения:

Причины перерегистрации

- Замена фискального накопителя
- Замена оператора фискальных данных
- Изменение наименования пользователя ККТ
- Изменение адреса и (или) места установки (применения) ККТ
- Перевод ККТ из автономного режима в режим передачи данных
- Перевод ККТ из режима передачи данных в автономный режим
- Изменение версии модели ККТ
- Изменение перечня систем налогообложения, применяемых при осуществлении расчетов
- Изменение номера автоматического устройства для расчетов, в составе которого применяется ККТ
- Перевод ККТ из автоматического режима в неавтоматический режим (осуществление расчетов кассиром)
- Перевод ККТ из неавтоматического режима (осуществление расчетов кассиром) в автоматический режим
- Перевод ККТ из режима, не позволяющего формировать БСО, в режим, позволяющий формировать БСО
- Перевод ККТ из режима, позволяющего формировать БСО, в режим, не позволяющий формировать БСО
- Перевод ККТ из режима расчетов в сети Интернет (позволяющего не печатать кассовый чек и БСО) в режим, позволяющий печатать кассовый чек и БСО
- Перевод ККТ из режима, позволяющего печатать кассовый чек и БСО, в режим расчетов в сети Интернет (позволяющего не печатать кассовый чек и БСО)
- Перевод ККТ из режима, позволяющего оказывать услуги платежного агента (субагента) или банковского платежного агента, в режим, не позволяющий оказывать услуги платежного агента (субагента) или банковского платежного агента
- Перевод ККТ из режима, позволяющего оказывать услуги платежного агента (субагента) или банковского платежного агента, в режим, позволяющий оказывать услуги платежного агента (субагента) или банковского платежного агента
- Перевод ККТ из режима, позволяющего принимать ККТ при приеме ставок и выплате денежных средств в виде выигрыша при осуществлении деятельности по проведению азартных игр, в режим, не позволяющий принимать ККТ при приеме ставок и выплате денежных средств в виде выигрыша при осуществлении деятельности по проведению азартных игр
- Перевод ККТ из режима, не позволяющего принимать ККТ при приеме ставок и выплате денежных средств в виде выигрыша при осуществлении деятельности по проведению азартных игр, в режим, позволяющий принимать ККТ при приеме ставок и выплате денежных средств в виде выигрыша при осуществлении деятельности по проведению азартных игр
- Перевод ККТ из режима, позволяющего принимать ККТ при приеме денежных средств при реализации лотерейных билетов, электронных лотерейных билетов, приеме лотерейных ставок и выплате денежных средств в виде выигрыша при осуществлении деятельности по проведению лотерей, в режим, не позволяющий принимать ККТ при приеме денежных средств при реализации лотерейных билетов, электронных лотерейных билетов, приеме лотерейных ставок и выплате денежных средств в виде выигрыша при осуществлении деятельности по проведению лотерей
- Перевод ККТ из режима, не позволяющего принимать ККТ при приеме денежных средств при реализации лотерейных билетов, электронных лотерейных билетов, приеме лотерейных ставок и выплате денежных средств в виде выигрыша при осуществлении деятельности по проведению лотерей, в режим, позволяющий принимать ККТ при приеме денежных средств при реализации лотерейных билетов, электронных лотерейных билетов, приеме лотерейных ставок и выплате денежных средств в виде выигрыша при осуществлении деятельности по проведению лотерей
- Изменение версии ФФД
- Иные причины

OK Отмена



Подробнее о возможных причинах изменения сведений о ККТ изложено в документе «Формат фискальных данных», представленном на сайте ФНС.



В случае если необходимо перерегистрировать ККТ с указанием причины «Изменение версии модели ККТ», то нужно учитывать следующее:

- Версию ККТ возможно сменить только на ту, которая внесена в реестр ККТ.**
- Для изменения версии ККТ необходимо обратиться к производителю.**

6.3 После установки флага подтвердить действие – нажать на кнопку **OK**, для отмены действия – кнопку **Отмена**.

6.4 В поле **ФФД** указать **текущую версию ФФД!**

6.5 Далее на вкладке **Регистрация** нажать на кнопку **Перерегистрация**.

6.6 Перейти к пункту 8.

7 При изменении версии ФФД на ФФД 1.1 или ФФД 1.2.

7.1 В поле **Причины изменения сведений о ККТ** ввести код причины или нажать на кнопку **Обзор** и установить флаг напротив наименования **Изменение версии ФФД**.

7.2 Далее подтвердить выбор – нажать на кнопку **ОК**, для отмены действия – кнопку **Отмена**.

7.3 На вкладке **Регистрация** в поле **ФФД** указать ФФД 1.1 или ФФД 1.2.

7.4 Нажать на кнопку **Перерегистрация**.

Тест драйвера ККТ

Информация о ККТ

Регистрация ККТ

Чек

Отчеты

Внесения / выплаты

Печать

Маркировка

Программирование

Универсальные счетчики

ФН

Внешние устройства

Нижний уровень

Сервисные

ПО ККТ

Лицензии

Шаблоны ККТ

Прочее

Чтение данных

БД документов

Работа с json

Скрыты драйвера

Лог

Регистрационный номер ККТ: 1234567890123456 Вычислить

Причина перерегистрации (ФФД 1.05): Изменение ОФД

Причины изменения сведений о ККТ (ФФД 1.1 и выше) 2097152

Реквизиты организации

Наименование: ООО "ABC"

ИНН: 123456789012

Адрес расчетов: г. Москва, ул. Новая, д. 1, стр. 2

Место расчетов: г. Москва, ул. Старая, д. 5

E-mail отправителя: abc@abc.ru

Системы налогообложения

ОСН

УСН доход

УСН доход - расход

ЕСХН

Патент

По умолчанию: ОСН

Настройки ККТ

Автономный режим

Продажа подакцизного товара

Расчеты за услуги

Проведение азартных игр

Только БСО

Проведение лотерей

Ломбардная деятельность

Торговля маркированными товарами

Автоматический режим

Номер автомата:

Расчеты только в интернет

Установка принтера в автомате

Шифрование данных

Страховая деятельность

ФФД: 1.2

Признаки агента

Банк. пл. агент

Банк. пл. субагент

Пл. агент

Пл. субагент

Поверенный

Комиссионер

Агент

Адрес сайта ФНС: www.nalog.gov.ru

Оператор фискальных данных

ИНН ОФД: 123456789012

Адрес ОФД: 192.168.2.163 : 7779 DNS ОФД: 0.0.0.0

Наименование ОФД: Оператор ФД

Канал обмена: EthernetOverTransport

Информационная система маркировки

Адрес ИСМ: : 0

Синхронизировать время с ПК

Считать

Закрытие ФН

Замена ФН

Перерегистрация

Регистрация

АТОЛ 92Ф

Свойства

Включено

Ширина ленты: 32(384)

Смена закрыта

Чек закрыт

Кассир:

СИС. АДМИНИСТРАТОР

ИНН кассира: 123456789012

Регистрация кассира

Статус документа

Допечатать

Сервисная информация

О программе...

7.5 Перейти к пункту 8.

8 В случае если параметры или реквизиты введены верно, то по завершению перерегистрации ККТ выведет на печать документ «Отчет о перерегистрации».

ФФД 1.05

ОНЛАЙН - КАССА
АТОК

ОТЧЕТ ОБ ИЗМЕНЕНИИ
ПАРАМЕТРОВ РЕГИСТРАЦИИ

Изм. свед. о ККТ: Изменение реквизитов

ИНН ОФД	123456789012
ОФД	Оператор ФД
ООО «АВС»	
г.Москва, ул.Новая, д.1, стр.2	
Эл.адр.отправителя	abc@abc.ru
Место расчетов	г. Москва, ул.Старая, д. 5
ККТ ДЛЯ УСЛУГ	
Сайт ФНС	www.nalog.gov.ru
Системы налогообложения: ОСН, УСН	
доход	
Версия ККТ	284
ФФД ККТ	1.05
ФФД ФН	1.2
ЗН ККТ	00108400000011
Кассир	СИС.АДМИНИСТРАТОР
15.05.21 17:46	
РН ККТ	1234567890123456
ИНН	123456789012
ФН	1234567890123456
ФД 16	ФП 9876543218

ФФД 1.1

ОНЛАЙН - КАССА
АТОК

ОТЧЕТ ОБ ИЗМЕНЕНИИ
ПАРАМЕТРОВ РЕГИСТРАЦИИ

Изм. свед. о ККТ 2

ИНН ОФД	123456789012
ОФД	Оператор ФД
ООО «АВС»	
г.Москва, ул.Новая, д.1, стр.2	
Эл.адр.отправителя	abc@abc.ru
Место расчетов	г. Москва, ул.Старая, д. 5
ККТ ДЛЯ УСЛУГ	
Сайт ФНС	www.nalog.gov.ru
Системы налогообложения: ОСН, УСН	
доход	
Счетчики итогов ФН ¹	
ВСЕГО ЧЕКОВ	0

Версия ККТ	284
ФФД ККТ	1.1
РЕСУРС КЛЮЧЕЙ	410 ДН.
ФФД ФН	1.2
ЗН ККТ	00108400000011
Кассир	СИС.АДМИНИСТРАТОР
15.05.21 17:46	
РН ККТ	1234567890123456
ИНН	123456789012
ФН	1234567890123456
ФД 16	ФП 9876543218

ФФД 1.2

ОНЛАЙН - КАССА
АТОК

ОТЧЕТ ОБ ИЗМЕНЕНИИ
ПАРАМЕТРОВ РЕГИСТРАЦИИ

Изм. свед. о ККТ 2

ИНН ОФД	123456789012
ОФД	Оператор ФД
ООО «АВС»	
г.Москва, ул.Новая, д.1, стр.2	
Эл.адр.отправителя	abc@abc.ru
Место расчетов	г. Москва, ул.Старая, д. 5
ККТ ДЛЯ УСЛУГ	
Сайт ФНС	www.nalog.gov.ru
Системы налогообложения: ОСН, УСН	
доход	
Счетчики итогов ФН ¹	
ВСЕГО ЧЕКОВ	0

Версия ККТ	284
ФФД ККТ	1.2
РЕСУРС КЛЮЧЕЙ	410 ДН.
ФФД ФН	1.2
ЗН ККТ	00108400000011
Кассир	СИС.АДМИНИСТРАТОР
15.05.21 17:46	
РН ККТ	1234567890123456
ИНН	123456789012
ФН	1234567890123456
ФД 16	ФП 9876543218

В Драйвере отобразится окно с реквизитами перерегистрации.

Отчет при перерегистрации при изменении адреса расчетов (ФФД 1.1 или ФФД 1.2)

Отчёт о перерегистрации

код причины перерегистрации: 8
наименование пользователя: ООО "АВС"
адрес: г. Москва, ул. Южная, д. 10
ИНН пользователя: 123456789012
рег. номер ККТ: 1234567890123456
зав. номер ККТ: 00108400000011
системы налогообложения:
- общая

- упрощенная Доход

признак услуги: 1
признак расчетов в интернете: 0
признак проведения азартных игр: 0
признак проведения лотерей: 0
признак торговли подакцизными товарами: 0
признак торговли маркированными товарами: 0
признак осуществления ломбардной деятельности: 0
признак осуществления страховой деятельности: 0
признак установки принтера в автомате: 0
признак АС БСО: 0
признак шифрования: 0
автономный режим: 0
автоматический режим: 0
место расчетов: г. Москва, ул. Старая, д.5
адрес сайта ФНС: www.nalog.gov.ru
адрес электронной почты отправителя чека: abc@abc.ru
наименование ОФД: Оператор ФД
ИНН ОФД: 123456789012
версия ККТ: 284
версия ФФД ККТ: 4
версия ФФД: 4
зав. номер ФН: 9999078992
дата, время: 2021.05.15 17:46:00
порядковый номер ФД: 000000001
ФП документа: 3659190524
кассир: СИС. АДМИНИСТРАТОР

Сохранить и закрыть Закрыть

Отчет при изменении версии ФФД

Отчёт о перерегистрации

код причины перерегистрации: 2097152
наименование пользователя: ООО "АВС"
адрес: г. Москва, ул. Новая, д.1, стр.2
ИНН пользователя: 123456789012
рег. номер ККТ: 1234567890123456
зав. номер ККТ: 00108400000011
системы налогообложения:
- общая

- упрощенная Доход

признак услуги: 1
признак расчетов в интернете: 0
признак проведения азартных игр: 0
признак проведения лотерей: 0
признак торговли подакцизными товарами: 0
признак торговли маркированными товарами: 0
признак осуществления ломбардной деятельности: 0
признак осуществления страховой деятельности: 0
признак установки принтера в автомате: 0
признак АС БСО: 0
признак шифрования: 0
автономный режим: 0
автоматический режим: 0
место расчетов: г. Москва, ул. Старая, д.5
адрес сайта ФНС: www.nalog.gov.ru
адрес электронной почты отправителя чека: abc@abc.ru
наименование ОФД: Оператор ФД
ИНН ОФД: 123456789012
версия ККТ: 284
версия ФФД ККТ: 4
версия ФФД: 4
зав. номер ФН: 9999078992
дата, время: 2021.05.15 17:46:00
порядковый номер ФД: 000000001
ФП документа: 3659190524
кассир: СИС. АДМИНИСТРАТОР

Сохранить и закрыть Закрыть

¹ – В отчете об изменениях реквизитов печатаются счетчики итогов ФН (см. раздел «Счетчики итогов ФН»).

В случае если параметры или реквизиты введены неверно, в строке состояния (в нижнем левом углу окна) отобразится информация об ошибке (подробнее о возможных ошибках изложено в разделе «Неполадки и способы их устранения»). Необходимо повторить ввод реквизитов и выполнить перерегистрацию.

9 Для того чтобы сохранить документ, необходимо нажать кнопку **Сохранить и закрыть**, отобразится окно с выбором папки. По умолчанию в названии документа (*.txt) содержится информация о ККТ: код модели, заводской номер, дата (в формате ГГММДД) и время регистрации (в формате ЧЧММ) (в данном примере имя файла: 84_00108400000011_210515_1746.txt).

Замена ФН

При замене ФН (при этом новый экземпляр ФН должен быть установлен в корпус ККТ), необходимо выполнить следующие действия по перерегистрации ККТ:

1 Подключить ККТ, запустить Драйвер ККТ, настроить связь с ККТ согласно описанию раздела «Настройка связи с ККТ» на странице 168.

2 В окне Драйвера ККТ перейти к вкладке «Регистрация ККТ».

3 Выполнить регистрацию кассира, заполнив строки **Кассир** и **ИНН кассира**, нажать кнопку **Регистрация кассира**, затем указать все параметры регистрируемой ККТ: РН ККТ, реквизиты организации, СНО, настройки ККТ, признаки агента, параметры ОФД.

4 Для **ФФД 1.1** и **ФФД 1.2** в поле **Причины изменения сведений о ККТ** указать причину Замена фискального накопителя. **Для ФФД 1.05 пункт выполнять не требуется!**

5 Нажать кнопку **Замена ФН**.

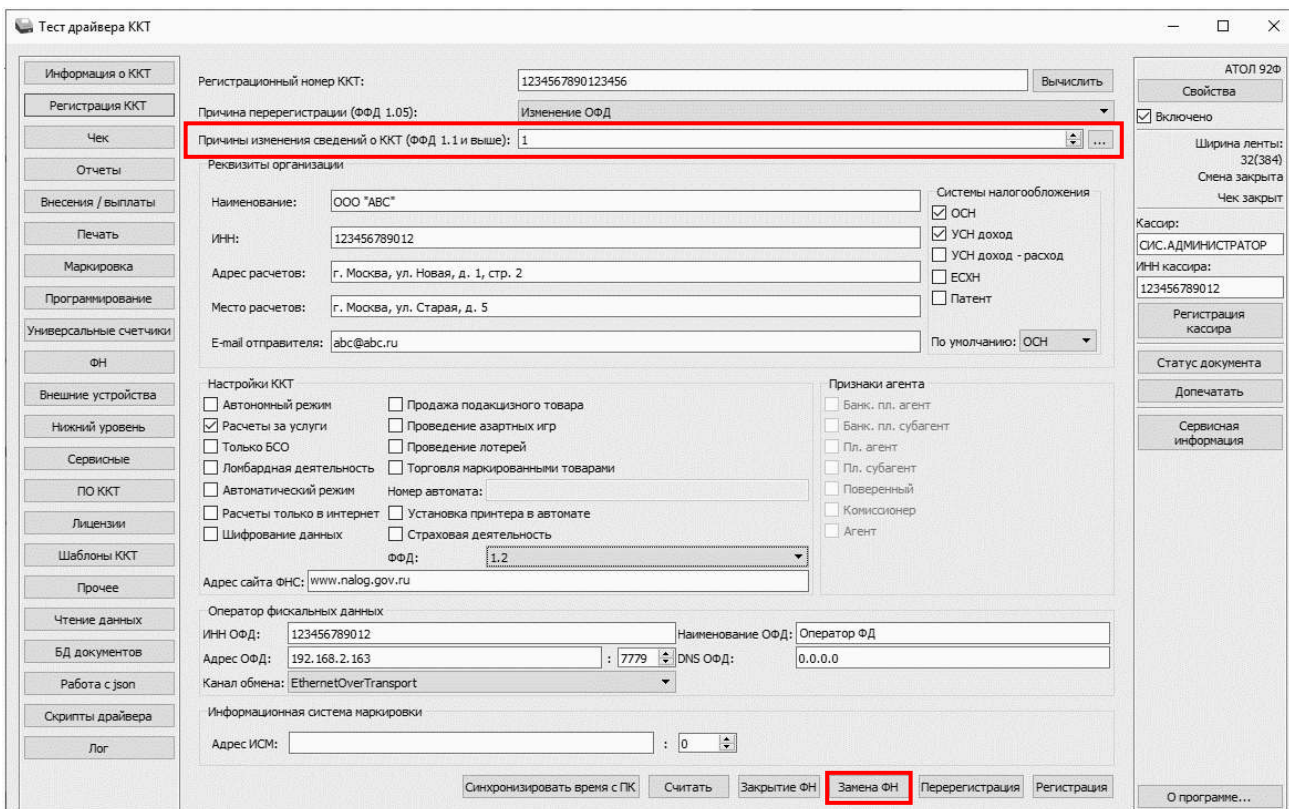

6 При успешной замене ФН ККТ выведет на печать документ «Отчет об изменении параметров регистрации».

ФФД 1.05

ОНЛАЙН - КАССА
АТОЛ

ОТЧЕТ ОБ ИЗМЕНЕНИИ
ПАРАМЕТРОВ РЕГИСТРАЦИИ

Изм. свед. о ККТ: Замена ФН
Системы налогообложения: ОСН, УСН
доход
ККТ ДЛЯ УСЛУГ

ИНН 123456789012
ИНН ОФД 123456789012
РН ККТ 1234567890123456
ООО «АВС»
г. Москва, ул. Новая, д. 1, стр. 2
Место расчетов г. Москва, ул. Старая, д. 5
ОФД Оператор ФД
Сайт ФНС www.nalog.gov.ru
Эл.адр.отправителя abc@abc.ru
Версия ККТ 284
ФФД ККТ 1.05
ФФД ФН 1.2
ЗН ККТ 00108400000011
Кассир СИС.АДМИНИСТРАТОР
15.05.21 17:465
ФН 1234567890123456
ФД 16 ФП 9876543218

ФФД 1.1

ОНЛАЙН - КАССА
АТОЛ

ОТЧЕТ ОБ ИЗМЕНЕНИИ
ПАРАМЕТРОВ РЕГИСТРАЦИИ

Изм. свед. о ККТ 1
Системы налогообложения: ОСН, УСН
доход
ККТ ДЛЯ УСЛУГ

ИНН 123456789012
ИНН ОФД 123456789012
РН ККТ 1234567890123456
ООО «АВС»
г. Москва, ул. Новая, д. 1, стр. 2
Место расчетов г. Москва, ул. Старая, д. 5
ОФД Оператор ФД
Сайт ФНС www.nalog.gov.ru
Эл.адр.отправителя abc@abc.ru
Счетчики итогов ФН¹
Всего чеков 0

Версия ККТ 284
ФФД ККТ 1.1
РЕСУРС КЛЮЧЕЙ 410 ДН.
ФФД ФН 1.2
ЗН ККТ 00108400000011
Кассир СИС.АДМИНИСТРАТОР
15.05.21 17:46
ФН 1234567890123456
ФД 16 ФП 9876543218

ФФД 1.2

ОНЛАЙН - КАССА
АТОЛ

ОТЧЕТ ОБ ИЗМЕНЕНИИ
ПАРАМЕТРОВ РЕГИСТРАЦИИ

Изм. свед. о ККТ 1
Версия ФФД 1.2
Системы налогообложения: ОСН, УСН
доход
ККТ ДЛЯ УСЛУГ

ИНН 123456789012
ИНН ОФД 123456789012
РН ККТ 1234567890123456
ООО «АВС»
г. Москва, ул. Новая, д. 1, стр. 2
Место расчетов г. Москва, ул. Старая, д. 5
ОФД Оператор ФД
Сайт ФНС www.nalog.gov.ru
Эл.адр.отправителя abc@abc.ru
Счетчики итогов ФН¹
Всего чеков 0

Версия ККТ 284
ФФД ККТ 1.2
РЕСУРС КЛЮЧЕЙ 410 ДН.
ФФД ФН 1.2
ЗН ККТ 00108400000011
Кассир СИС.АДМИНИСТРАТОР
15.05.21 17:46
ФН 1234567890123456
ФД 16 ФП 9876543218

В Драйвере отобразится окно с реквизитами перерегистрации.

Отчет о перерегистрации

=====

код причины перерегистрации: 1
наименование пользователя: ООО "АВС"
адрес: г. Москва, ул. Южная, д. 10
ИНН пользователя: 123456789012
рег. номер ККТ: 1234567890123456
зав. номер ККТ: 00108400000011
системы налогообложения:
- общая
- упрощенная Доход

признак услуги: 1
признак расчетов в интернете: 0
признак проведения азартных игр: 0
признак проведения лотереи: 0
признак торговли подакцизными товарами: 0
признак торговли маркированными товарами: 0
признак осуществления ломбардной деятельности: 0
признак осуществления страховой деятельности: 0
признак установки принтера в автомате: 0
признак АС БСО: 0
признак шифрования: 0
автономный режим: 0
автоматический режим: 0

место расчетов: г. Москва, ул. Старая, д. 5
адрес сайта ФНС: www.nalog.gov.ru
адрес электронной почты отправителя чека: abc@abc.ru
наименование ОФД: Оператор ФД
ИНН ОФД: 123456789012
версия ККТ: 284
версия ФФД ККТ: 4
версия ФФД: 4
зав. номер ФН: 9999078992
дата, время: 2021.05.15 17:46:00
порядковый номер ФД: 000000001
ФП документа: 3659190524
кассир: СИС. АДМИНИСТРАТОР

Сохранить и закрыть Закрыть

7 Для того чтобы сохранить документ, необходимо нажать кнопку **Сохранить и закрыть**, отобразится окно с выбором папки. По умолчанию в названии документа (*.txt) содержится информация о ККТ: код модели, заводской номер, дата (в формате ГГММДД) и время

¹ – В отчете об изменениях реквизитов печатаются счетчики итогов ФН (см. раздел «Счетчики итогов ФН»).

регистрации (в формате ЧЧММ) (в данном примере имя файла: 84_00108400000011_210515_1746.txt).

Закрытие ФН

В связи с заменой фискального накопителя или снятия контрольно-кассовой техники с регистрационного учета необходимо закрыть ФН, при этом формируется отчет о закрытии фискального накопителя.



Закрытие ФН невозможно выполнить после истечения срока действия ключей фискального признака!

Сведения, содержащиеся в отчете о закрытии ФН, передаются в налоговый орган. В последующем необходимо заменить фискальный накопитель на новый экземпляр и выполнить перерегистрацию ККТ, либо снять ККТ с регистрационного учета, за исключением снятия с учета в случае утраты или хищения такой контрольно-кассовой техники. Закрытие ФН производится также в случае сбоя в ФН¹.

Перед тем как закрыть ФН, нужно закрыть смену и дождаться отправления всех фискальных документов ОФД², в противном случае в строке состояния Драйвера ККТ будет выведена ошибка «В ФН есть неотправленные ФД».



Информацию о состоянии обмена с ОФД можно увидеть в документе «Тест связи с ОФД» (показана строка, в которой указано количество неотправленных фискальных документов на текущий момент):

Непереданных ФД:	2
ФД не переданы с 11.05.21	19:13

Для того чтобы закрыть ФН, нужно выполнить следующее:

- 1** Подключить ККТ, запустить Драйвер ККТ, настроить связь с ККТ согласно описанию раздела «Настройка связи с ККТ» на странице 168.
- 2** На вкладке **Регистрация ККТ** нажать кнопку **Закрытие ФН**.

¹ – В случае если в ФН произошел сбой, необходимо обратиться в налоговые органы для внесения изменений в базу фискальных накопителей по сбойному ФН и затем выполнить все необходимые действия, предусмотренные процедурой перерегистрации ККТ в связи с заменой ФН.

² – Не актуально для ККТ, зарегистрированных в автономном режиме.

Тест драйвера ККТ

Информация о ККТ

Регистрационный номер ККТ: 1234567890123456 Вычислить

Причина перерегистрации (ФФД 1.05): Изменение ОФД

Причины изменения сведений о ККТ (ФФД 1.1 и выше): 1

Реквизиты организации

Наименование: ООО "ABC"

ИНН: 123456789012

Адрес расчетов: г. Москва, ул. Новая, д. 1, стр. 2

Место расчетов: г. Москва, ул. Старая, д. 5

E-mail отправителя: abc@abc.ru

Системы налогообложения

ОСН

УСН доход

УСН доход - расход

ЕСХН

Патент

По умолчанию: ОСН

Настройки ККТ

Автономный режим

Продажа подакцизного товара

Расчеты за услуги

Проведение азартных игр

Только БСО

Проведение лотерей

Ломбардная деятельность

Торговля маркированными товарами

Автоматический режим

Номер автомата: _____

Расчеты только в интернет

Установка принтера в автомате

Шифрование данных

Страховая деятельность

ФФД: 1.2

Адрес сайта ФНС: www.nalog.gov.ru

Оператор фискальных данных

ИНН ОФД: 123456789012 Наименование ОФД: Оператор ФД

Адрес ОФД: 192.168.2.163 : 7779 DNS ОФД: 0.0.0.0

Канал обмена: EthernetOverTransport

Информационная система маркировки

Адрес ИСМ: _____ : 0

Синхронизировать время с ПК Считать **Закрытие ФН** Замена ФН Перерегистрация Регистрация

АТОЛ 92Ф

Свойства

Включено

Ширина ленты: 32(384)

Смена закрыта

Чек закрыт

Кассир: СИС. АДМИНИСТРАТОР

ИНН кассира: 123456789012

Регистрация кассира

Статус документа

Допечатать

Сервисная информация

О программе...

После закрытия ФН будет сформирован соответствующий фискальный документ, информация о котором также будет отправлена ОФД.

ФФД 1.05

ОНЛАЙН - КАССА
АТОЛ
ОТЧ. О ЗАКР. ФН

ООО «ABC»
г. Москва, ул. Южная, д. 10
Место расчетов г. Москва, ул. Старая, д.5
Кассир СИС. АДМИНИСТРАТОР
25.05.21 16:13
Смена 00002 РН ККТ 1234567890123456
ИНН 123456789012 ФН 1234567890123456
ФД 109 ФП 9876543217

ФФД 1.1

ОНЛАЙН - КАССА
АТОЛ
ОТЧ. О ЗАКР. ФН
Счетчики итогов ФН¹

Всего чеков 0

.....
ООО «ABC»
г. Москва, ул. Южная, д. 10
Место расчетов г. Москва, ул. Старая, д.5
Кассир СИС. АДМИНИСТРАТОР
25.05.21 16:13
Смена 00002 РН ККТ 1234567890123456
ИНН 123456789012 ФН 1234567890123456
ФД 109 ФП 9876543217

ФФД 1.2

ОНЛАЙН - КАССА
АТОЛ
ОТЧ. О ЗАКР. ФН
Счетчики итогов ФН¹

Всего чеков 0

.....
ООО «ABC»
г. Москва, ул. Южная, д. 10
Место расчетов г. Москва, ул. Старая, д.5
Кассир СИС. АДМИНИСТРАТОР
25.05.21 09:41
Смена 00002 РН ККТ 1234567890123456
ИНН 123456789012 ФН 1234567890123456
ФД 109 ФП 9876543217

¹ – В отчете об изменениях реквизитов печатаются счетчики итогов ФН (см. раздел «Счетчики итогов ФН»).

В Драйвере отобразится окно с реквизитами.

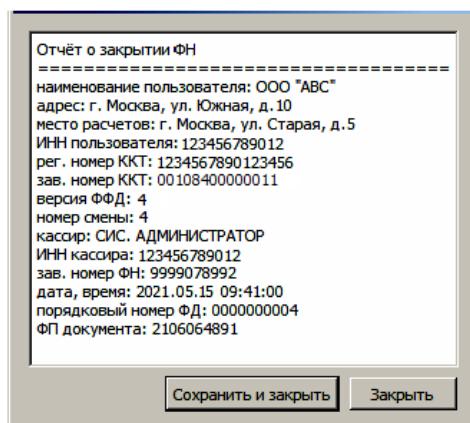

3 Для того чтобы сохранить документ, необходимо нажать кнопку **Сохранить и закрыть**, отобразится окно с выбором папки. По умолчанию в названии документа (*.txt) содержится информация о ККТ: код модели, заводской номер, дата (в формате ГГММДД) и время регистрации (в формате ЧЧММ) (в данном примере имя файла: 84_00108400000011_0941.txt).

4 После отчета о закрытии ФН будет распечатано сообщение о получении подтверждения от ОФД «ОТПРАВКА ФД ОФД ЗАВЕРШЕНА». В случае если ОФД не отвечает, необходимо дождаться связи с ОФД. После того, как связь восстановится и ККТ отправит «Отчет о закрытии ФН» ОФД – будет распечатано сообщение о получении подтверждения от ОФД.

 **В случае если фискальные документы не отправлены ОФД, то при попытке закрытия ФН в левом нижнем углу окна теста драйвера ККТ отобразится информационное сообщение:**

[139] В ФН есть неотправленные ФД

После успешного закрытия старого экземпляра ФН работа с ним будет недоступна, для продолжения работы с ККТ нужно заменить экземпляр ФН на новый и выполнить его активацию. Последовательность действий при выполнении операции аналогична действиям, описанным в разделе «Замена ФН» на странице 65. В случае возникновения какой-либо ошибки в процессе закрытия ФН, нужно настроить соединение и повторить процедуру.

Оформление кассовых чеков в ККТ

Основные положения

- В данной ККТ **кассир** с паролем кассира «1», «2» .. «28» в режиме оформления кассовых чеков может открыть смену в ККТ, оформить только кассовые чеки продажи, покупки, возврата продажи и возврата покупки, выполнить аннулирование чека.
- В ККТ **администратор** или **системный администратор** (пароли по умолчанию «29» или «30» соответственно) может открыть и закрыть смену в ККТ, оформить кассовые чеки продажи, покупки, возврата продажи, возврата покупки, чеки коррекции продажи и чеки коррекции покупки, выполнить аннулирование чека.
- В данной ККТ реализована продажа товаров по кодам товаров.
- Если количество не указано, то оно считается равным 1,000.

Открытие смены

Данная ККТ автоматически открывает смену при закрытии первого кассового чека, при этом последовательно печатаются фискальные документы: сначала отчет об открытии смены, затем кассовый чек. Открыть смену можно отдельным действием: нажать клавишу **[F1]** под словом **МЕНЮ**, в открывшемся списке выбрать пункт **ОТКРЫТЬ СМЕНУ**.

Также открыть смену может администратор или системный администратор (пароли «29» или «30», соответственно). Для этого нужно указать должность оператора (нажать клавишу **[F2]** под словом **РОЛЬ**), ввести пароль, подтвердить ввод нажатием на клавишу **[ВВОД/=]** и в открывшемся **МЕНЮ** выбрать пункт **ОТКРЫТЬ СМЕНУ**¹, подтвердить действие нажатием клавиши **[ВВОД/=]**. «Отчет об открытии смены» имеет следующий вид:

¹ – Пункт меню не отображается при открытой смене.

ФФД 1.05

ОНЛАЙН - КАССА	
АТОЛ	
ОТЧЕТ ОБ ОТКРЫТИИ СМЕНЫ	
Кассир	Сидоров А.В.
ООО «АВС»	
г. Москва, ул. Новая, д. 1	
Место расчетов	г. Москва, ул. Южная, д. 10
15.05.21 15:32	ЗН 00108400000011
Версия ККТ	284
ФФД ККТ	1.05
Смена 00001	РН ККТ 1234567890123456
ИНН 123456789012	ФН 1234567890123456
ФД 5	ФП 123456789

ФФД 1.1

ОНЛАЙН - КАССА	
АТОЛ	
ОТЧЕТ ОБ ОТКРЫТИИ СМЕНЫ	
Кассир:	Сидоров А.В.
ООО «АВС»	
г. Москва, ул. Новая, д. 1	
Место расчетов	г. Москва, ул. Южная, д. 10
15.05.21 15:32	ЗН 00108400000011
Версия ККТ	284
ФФД ККТ	1.1
Смена 00001	РН ККТ 1234567890123456
ИНН 123456789012	ФН 1234567890123456
ФД 5	ФП 123456789

ФФД 1.2

ОНЛАЙН - КАССА	
АТОЛ	
ОТЧЕТ ОБ ОТКРЫТИИ СМЕНЫ	
Кассир	Сидоров А.В.
ООО «АВС»	
г. Москва, ул. Новая, д. 1	
Место расчетов	г. Москва, ул. Южная, д. 10
15.05.21 15:32	ЗН 00108400000011
Версия ККТ	284
ФФД ККТ	1.2
Смена 00001	РН ККТ 1234567890123456
ИНН 123456789012	ФН 1234567890123456
ФД 5	ФП 123456789

При этом рекомендуется провести визуальную проверку хода часов. При обнаружении сбоя часов нужно ввести верное время. Документ в электронном виде отправляется ОФД.

Оформление и образцы кассовых чеков

Для оформления кассовых чеков продажи¹ или покупки¹ нужно включить ККТ. ККТ перейдет к оформлению кассовых чеков (возможно оформление чеков продажи, покупки, возврата продажи и возврата покупки). Для оформления чеков коррекции продажи и чеков коррекции покупки нужно на стартовой странице в режиме выбора в списке **РОЛЬ** указать администратора или системного администратора, затем ввести нужный пароль («29» или «30» соответственно). После подтверждения ввода пароля откроется **МЕНЮ**, в котором нужно выбрать пункт **ЧЕКИ**.



При оформлении и печати кассового чека нужно учитывать, если ЧЛ закончится в момент печати кассового чека, то в последующем предыдущий чек будет распечатан или аннулирован автоматически (в зависимости от того проведен он в ФН или нет, соответственно) после установки ЧЛ и оформления следующего кассового чека. Также при выходе из режима оформления кассовых чеков в этот момент будет выведено сообщение «ЧЕК БУДЕТ СБРОШЕН!»

Кассовый чек продажи

После входа в режим оформления кассовых чеков на дисплее ККТ будет отображено наименование типа чека **ПРОДАЖА**².

¹ – На кассовых чеках печатается ПРИХОД или РАСХОД соответственно.

² – На кассовых чеках печатается ПРИХОД.

Пусть запрограммирован товар с кодом 42¹:

Название поля	Инф. о товаре в чеке	Примечание
Код товара	0042	Товар под номером 42
Название	СЫР. ПЛ.	Плавленный сыр
Штрихкод	1234567890	—
Цена	50.00	—
Налогообложение	1	Общая СНО
Ставка налога	1	НДС 20%
Секция	1	1
Запрашивать цену	0	Запрос ввода цены товара ²
Способ расчета	4	Полный расчет ³
Предмет расчета	1	Товар ⁴

Оформление кассового чека с вводом кода товара⁴

Для оформления кассового чека продажи при продаже товара с кодом **42** нужно выполнить следующее:

1 Ввести код товара в поле **ТОВАР**.

В случае если введено неверное значение, можно удалить последний введенный символ – нажать клавишу [**←**], чтобы удалить всё введенное значение, нужно нажать клавишу [**←**] и удерживать 2-3 секунды. Затем повторно ввести нужное значение.

ПРОДАЖА 0.00
ТОВАР 42
МЕНЮ 0/00 ТИП

Поле ввода кода товара

2 Подтвердить ввод кода товара, нажав клавишу [**ВВОД/=**].

На дисплее отобразится:

¹ – Наименования параметров товара на дисплее ККТ и в Редакторе таблиц могут отличаться.

² – В поле «Запрашивать» можно запрограммировать ККТ так, чтобы после ввода кода товара на дисплей выводился запрос ввода цены товара. Эта возможность удобна при наличии в торговом предприятии одинакового товара, но по разной цене (например, в случае разных поставок товара).

³ – Подробнее о способах и признаках расчета изложено в разделе «Изменение реквизитов позиции».

⁴ – Режим продажи можно настроить в меню **НАСТРОЙКИ**.

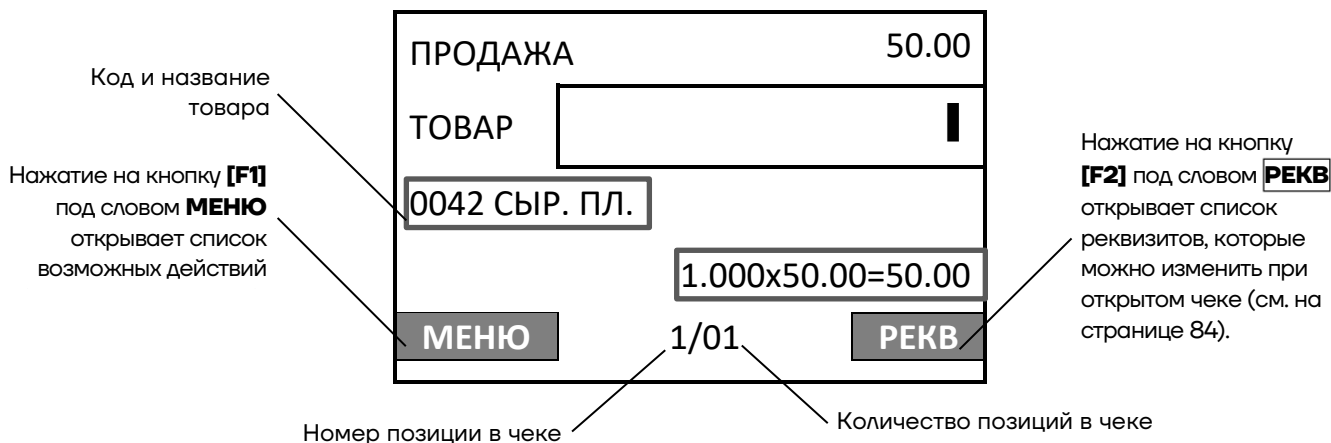

На данном этапе можно ввести реквизиты позиции и реквизиты кассового чека (подробнее изложено в разделах «Изменение реквизитов позиции» и «Изменение реквизитов кассового чека» соответственно).



Если используется сканер штрихкодов, то отсканировать штрихкод. Тогда пункты 1 и 2 данного раздела выполнять не нужно. Подробнее об оформлении позиции с использованием сканера штрихкодов описано на странице 83.

Если товар с введенным кодом не найден (удален из базы товаров или временно отсутствует¹), то на дисплей будет выведена ошибка «НЕВЕРНЫЙ КОД ТОВАРА».



В случае если для данного товара включена настройка «Запрашивать цену товара», то после ввода кода товара нужно будет ввести цену данного товара.

3 В случае если введен код товара, который является маркированной продукцией, то ККТ выведет запрос введения кода марки:

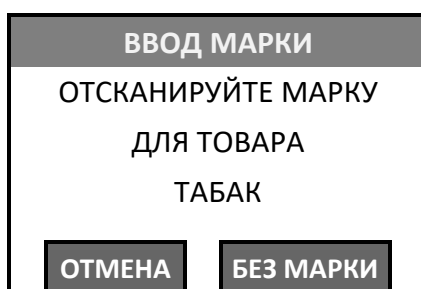

¹ – В настройке «Использовать товар» для данного товара флаг не установлен, подробнее изложено в разделе «Таблица товаров».

Далее нужно отсканировать штрихкод на упаковке товара, при этом на дисплее последовательно отобразятся сообщения о текущем процессе:

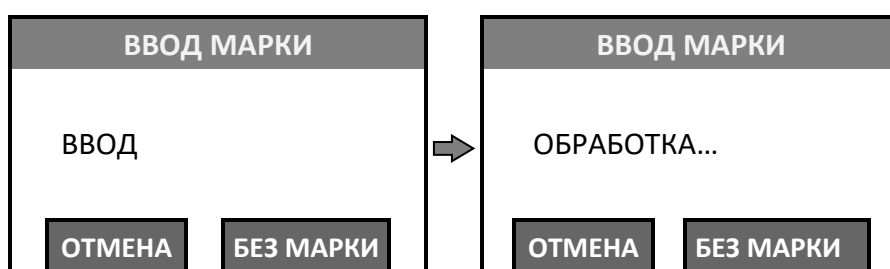

В случае если код товара введен случайно, можно отменить операцию, нажав на клавишу **[F1]** под словом **ОТМЕНА**. Также можно не вводить код маркировки – выбрать вариант **БЕЗ МАРКИ**, нажав на клавишу **[F2]**.



При сканировании штрихкодов нужно учитывать некоторые особенности: штрихкод может не содержать информацию о цене товара, тогда цену нужно вводить вручную, предварительно запрограммировав параметр «Запрашивать цену товара».

После успешной проверки кода маркировки (КМ) на дисплей будет выведен результат проверки:

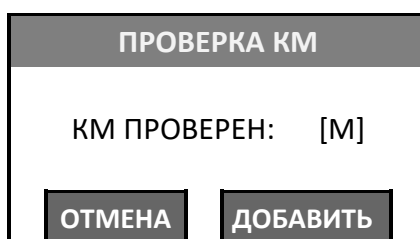

После этого нужно нажать на клавишу **[F2]** под словом **ДОБАВИТЬ**.

В случае если код маркировки отсутствует и не обнаружен, то отобразится сообщение об ошибке:

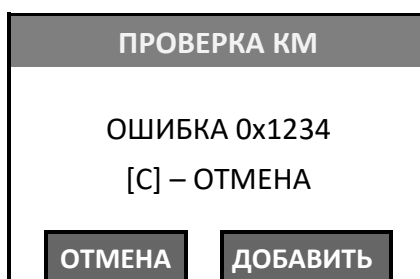

Для продолжения нужно нажать на клавишу **[F1]** под словом **ОТМЕНА** или клавишу **[C]**.

4 Далее можно ввести количество товара **#1** – нажать клавишу **[X]**. При этом на дисплее отобразится запрос ввода количества товара:

ПРОДАЖА	50.00
КОЛ-ВО	1.000
0042 СЫР. ПЛ.	
	1.000x50.00=50.00
МЕНЮ	1/01 РЕКВ

Курсор будет мигать

Затем ввести количество товара, например, «2» (при введении нового значения количества, запрограммированное ранее значение, будет автоматически стерто). Подтвердить нажатием на клавишу **[ВВОД/=]**.

В данной ККТ можно удалить знак слева от курсора – нажать клавишу [⇐], или добавить 00 после знака справа от курсора – нажать клавишу [00]. Например, если введено количество 123.456, то после нажатия на клавишу [⇐] отобразится 12.456, если нажать [00], то отобразится 12300.456.

Если при вводе количества нажать клавишу [↵], то курсор сместится вправо и можно сразу ввести дробную часть количества товара.

На дисплее отобразится:

ПРОДАЖА	100.00
ТОВАР	
0042 СЫР. ПЛ.	
	2.000x50.00=100.00
МЕНЮ	1/01 РЕКВ

Сумма к оплате

Итог позиции

Номер позиции в чеке

5 Если нужно ввести скидку, то выполнить следующее:

5.1 Нажать клавишу **[%]**. Откроется меню **СКИДКА**:

СКИДКА
1. ПРОЦЕНТНАЯ СКИДКА
2. СУММОВАЯ СКИДКА

В случае если работа со скидками отключена в настройках ККТ, то после нажатия на клавишу [%] на дисплее отобразится сообщение об ошибке.

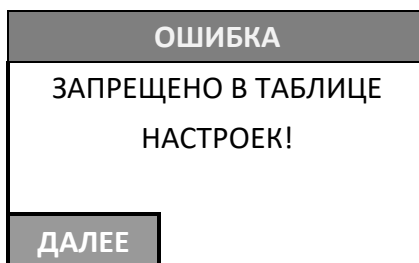

5.2 В открывшемся меню выбрать нужный пункт, используя клавиши [-/↓] и [+ /↑] или соответствующую цифровую клавишу. Подтвердить выбор нажатием на клавишу [ВВОД/=].

5.3 В открывшемся окне отобразится поле для ввода скидки (показан дисплей ККТ в случае выбора скидки: % – процентной и Р – суммовой соответственно):

Процентная скидка

ПРОДАЖА	20.00
СКИДКА %	0
0.400x50.00=20.00	
МЕНЮ	1/01 РЕКВ

Суммовая скидка

ПРОДАЖА	20.00
СКИДКА Р	0.00
0.400x50.00=20.00	
МЕНЮ	РЕКВ

5.4 Ввести значение скидки. В случае процентной скидки ввести число не более 99,9, в случае суммовой скидки ввести число не более суммы позиции (в примере – не более 20.00). Например, для процентной скидки – 2%, для суммовой скидки – 2 рубля.

Процентная скидка

ПРОДАЖА	20.00
СКИДКА %	2.0
0.400x50.00=20.00	
МЕНЮ	1/01 РЕКВ

Суммовая скидка

ПРОДАЖА	20.00
СКИДКА Р	2.00
0.400x50.00=20.00	
МЕНЮ	РЕКВ

5.5 После ввода значения подтвердить ввод – нажать на клавишу [ВВОД/=]. При этом итоговая сумма позиции будет рассчитана с учетом скидки. В верхней части дисплея отобразится итоговая сумма чека.

ПРОДАЖА	19.60
ЦЕНА	<input type="text" value=".00"/>
0.400x49.00=19.60	
МЕНЮ	1/01 РЕКВ

ПРОДАЖА	18.00
ЦЕНА	<input type="text" value=".00"/>
0.400x50.00=18.00	
МЕНЮ	РЕКВ



В случае если будет оформляться скидка на весь чек, то действия, описанные в данном пункте, нужно выполнить после ввода всех позиций и нажатия на клавишу [ВВОД/=] (см. пункт 5).

5.6 Для отмены скидки на товар нужно повторно нажать на клавишу [%], в открывшемся меню выбрать пункт **ОТМЕНА СКИДКИ** и подтвердить действие нажатием на клавишу [ВВОД/=].

6 Для того чтобы оформить еще позицию(и) в чеке, нужно для каждого товара выполнить действия, описанные в пунктах 1–5.

При оформлении нескольких позиций в чеке также можно **удалить позицию** и **изменить количество позиции**:

Для удаления позиции в чеке нужно сначала выбрать эту позицию, перемещаясь по позициям с помощью клавиш [-/↓] (вниз по чеку) и [+/?] (вверх по чеку) (номер позиции чека указан в нижней части дисплея). Затем нажать клавишу [←] – позиция будет удалена.

Для изменения количества какой-либо позиции в чеке, нужно сначала перейти к позиции с помощью клавиш [-/↓] (вниз по чеку) и [+/?] (вверх по чеку). Затем нажать клавишу [X] (отобразится поле ввода количества для выбранной позиции чека) и ввести нужное количество, используя цифровые клавиши ККТ.

Для продолжения нужно нажать клавишу [ВВОД/=].

7 Для ввода скидки на весь чек нужно нажать клавишу [%], откроется окно с меню для выбора типа скидки (суммовой или процентной), далее нужно выполнить действия пункта 5 данного раздела.

8 Далее на дисплее отобразится информация о форме расчета **НАЛИЧНЫМИ**, который запрограммирован в ККТ по умолчанию:

8.1 В случае если оплата осуществляется НАЛИЧНЫМИ, то сумма в поле **Ввода суммы оплаты** совпадает с суммой в строке **ВСЕГО**. Далее нажать клавишу **[ВВОД/=]** для подтверждения оплаты. Перейти к пункту 9.

ВСЕГО	100.00
НАЛИЧНЫМИ	<input type="text" value="100.00"/>
ВНЕСЕНО	0.00
ОПЛТ	

Поле ввода суммы расчета

В случае если внесенная сумма наличных превышает итог чека, то при печати в чеке и на дисплее ККТ будет присутствовать строка СДАЧА.

8.2 В случае если оплата чека будет осуществляться формой расчета БЕЗНАЛИЧНЫМИ, нужно нажать на клавишу включения (зеленую)¹ и ввести сумму, которую нужно оплатить этой формой расчета.

При необходимости отменить оплату БЕЗНАЛИЧНЫМИ следует нажать клавишу **[С]** и вернуться к выбору формы расчета. Для закрытия чека – нажать клавишу **[ВВОД/=]**.

8.3 В случае если расчет чека будет осуществляться ни НАЛИЧНЫМИ, ни БЕЗНАЛИЧНЫМИ, то нужно указать другую форму расчета. Для этого нажать на клавишу **[F2]** под словом **ОПЛТ**. Затем в меню выбрать форму расчета:

ФОРМА РАСЧЕТА
1. НАЛИЧНЫМИ
2. БЕЗНАЛИЧНЫМИ
3. АВАНС
4. КРЕДИТ
5. ИНАЯ ФОРМА ОПЛ.

Перемещение по списку осуществляется клавишами **[-/↓]** (вниз) и **[+/↑]** (вверх). Для подтверждения выбора нужно нажать клавишу **[ВВОД/=]**.

¹ – Также возможно выполнить оплату чека безналичной формой расчета, нажав на клавишу **[F2]** под словом **ОПЛТ**. Затем в меню выбрать форму расчета БЕЗНАЛИЧНЫМИ и подтвердить ввод клавишей **[ВВОД/=]**.

ВСЕГО	100.00
АВАНС	
	100.00
ВНЕСЕНО	0.00
ОПЛТ	

Наименование формы расчета

Поле ввода суммы оплаты чека

8.4 В случае если расчет будет осуществляться несколькими формами расчета, то для каждой формы расчета нужно нажать клавишу **[F2]** под словом **ОПЛТ**, в открывшемся меню выбрать форму расчета, подтвердить выбор нажатием на клавишу **[ВВОД/=]**. На дисплее отобразится наименование выбранной формы расчета (например, БЕЗНАЛИЧНЫМИ). Ввести сумму, которую нужно оплатить.

ВСЕГО	100.00	
НАЛИЧНЫМИ		
	80.00	[ВВОД/=]
ВНЕСЕНО	0.00	
ОПЛТ		

→

ВСЕГО	100.00	
БЕЗНАЛИЧНЫМИ		
	20.00	
ВНЕСЕНО	80.00	
ОПЛТ		

При расчете чека несколькими формами расчета в строке **ВНЕСЕНО** будет выведена внесенная сумма, при полной оплате чека суммы в строках **ВСЕГО** и **ВНЕСЕНО** будут равны. В случае если внесенная сумма превышает итог чека, то при печати в чеке будет присутствовать строка **СДАЧА**.



В случае если при оформлении кассового чека полученная сумма превышает итог чека, расчет сдачи выполняется только из внесенных наличных. При оплате разными формами расчета строка НАЛИЧНЫМИ не будет напечатана, если внесенная сумма наличных равна сумме сдачи.

9 В случае если при оформлении кассового чека был введен абонентский номер, а предварительно включена настройка **ЗАПРАШИВАТЬ** (см. разделы «Изменение реквизитов кассового

чека»/«Абонентский номер» и «Правила торговли»/«Печать чека»), то после нажатия на клавишу **[ВВОД/=]** на дисплее отобразится запрос печати чека на ЧЛ:

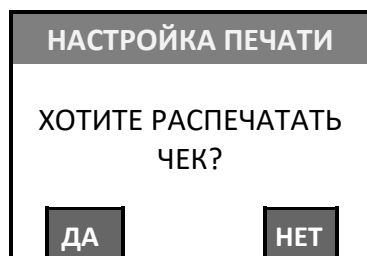

При подтверждении печати (клавиша **[F1]** или **[ВВОД/=]**) чек будет распечатан (см. п.10), при отмене действия (клавиша **[F2]** или **[С]**) чек печататься не будет. В случае если включена настройка **НЕ ПЕЧАТАТЬ**, то запрос печати выводиться не будет и кассовый чек не распечатается.

10 Если печать не отменена (см. пункт 9), то далее будет распечатан кассовый чек продажи, в момент печати на дисплее отображается информация о действиях, выполняемых ККТ, а также информация о сумме сдачи, если при оформлении чека внесена сумма наличных, превышающая итог чека.



В случае если оформлен первый кассовый чек в смене, то сначала на дисплее отобразится сообщение:

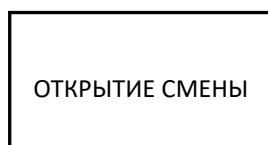

После этого для оформления кассового чека выполнить действия, описанные в пунктах 1–10.



В случае если смена превысила 24 часа, то после выполнения оплаты чека и нажатия на клавишу [ВВОД/=] на дисплее отобразится сообщение:

СМЕНА ПРЕВЫСИЛА 24 ЧАСА
ДАЛЕЕ

Для продолжения можно нажать на клавишу [F1] под словом ДАЛЕЕ или клавишу [С]. На дисплее будет выведен запрос ввода пароля системного администратора (в случае если ранее был введен какой-либо из паролей 1..29), затем – запрос подтверждения закрытия смены:

ДЛЯ ПОДТВЕРЖД. ВВЕДИТЕ ПАРОЛЬ СИС. АДМИНИСТРАТОРА ПАРОЛЬ: <input type="text"/>	→	СМЕНА БУДЕТ ЗАКРЫТА
		ДА НЕТ

После ввода пароля системного администратора для подтверждения закрытия смены нужно нажать на клавишу [F1], для отмены действия – клавишу [F2]. Смена будет закрыта, распечатается отчет о закрытии смены. Далее сразу же автоматически откроется смена – распечатается соответствующий отчет и распечатается кассовый чек, который оформляли по истечении 24 часов предыдущей смены.

Кассовый чек продажи имеет вид (приведены образцы документов для системного шаблона AISMXXXX и пользовательского шаблона АТЕСXXXX, подробнее об используемых шаблонах изложено в разделе «Описание шаблонов» на странице 39). Кассовый чек продажи имеет вид:

Шаблон АИСМХХХХ

ФФД 1.05 / ФФД 1.1 / ФФД 1.2

ОНЛАЙН - КАССА	
АТОК	
Кассовый чек	
Чипсы с беконом LAYS	
19.60 * 2	=39.20
НДС 20%	=6.53
ТОВАР	ПРЕДОПЛАТА 100%
Колбаса докт. МИКОЯН	
100.00 * 0.500	=50.00
НДС 20%	=8.33
ТОВАР	ПРЕДОПЛАТА 100%

ИТОГ	=89.20

СУММА НДС 20%	=14.86
НАЛИЧНЫМИ	=60.00
БЕЗНАЛИЧНЫМИ	=29.20
Кассир	Сидоров В.А.
ООО «АВС»	
Москва, ул. Новая, д. 1	
Место расчетов	Москва, ул. Южная, д. 32
15.05.21 11:23	ЗН ККТ 00108400000011
СНО	ОСН
Сайт ФНС	www.nalog.gov.ru
	ПРИХОД
	РН ККТ1234567890123456
	ИНН 123456789012
	ФН 1234567890123456
	ФД 110
	ФП 9876543210

Шаблон АТЕСХХХХ

ФФД 1.05 / ФФД 1.1 / ФФД 1.2

ОНЛАЙН - КАССА	
АТОК	
Кассовый чек	
Чипсы с беконом LAYS	
19.60 * 2	=39.20
НДС 20%	
Колбаса докт. МИКОЯН	
100.00 * 0.500	=50.00
НДС 20%	

ИТОГ	=89.20

Сумма НДС 20%	=14.86
НАЛИЧНЫМИ	=60.00
БЕЗНАЛИЧНЫМИ	=29.20
ПОЛУЧЕНО НАЛИЧНЫМИ	=60.00
Кассир	Сидоров В.А.
ООО «АВС»	
Москва, ул. Новая, д. 1	
Место расчетов	Москва, ул. Южная, д. 32

ЗН ККТ 00108400000011	
15.05.21 11:23	
РН ККТ 1234567890123456	
ИНН 123456789012	
ФН 1234567890123456	
ФД 110	
ФП 9876543210	
ПРИХОД	

При оплате кассового чека другой формой расчет в чеке будет напечатано наименование этой формы расчета.

Оформление кассового чека с использованием сканера ШТРИХКОДОВ



В случае использования сканера для оформления позиции в чеке, он должен быть подключен к разъему ККТ (разъем для подключения внешних устройств ввода показан на рисунке 2).

На дисплее ККТ в режиме регистрации отображен запрос ввода кода товара. Для оформления позиции товара в чеке (при помощи сканера) необходимо сначала **отсканировать штрихкод**, нанесенный на товар (в примере товар с кодом 0042). При этом на дисплее отобразится:

		Номер позиции в чеке	
Код и название товара	ПРОДАЖА		50.00
	ТОВАР		50.00
	0042 СЫР. ПЛ.		
		1.000x50.00=50.00	Сумма к оплате
МЕНЮ		1/01	РЕКВ

Далее нужно выполнить пункты 3–10 раздела «Оформление кассового чека с вводом кода товара». При необходимости изменения реквизитов товара выполнить действия согласно описанию раздела «Изменение реквизитов кассового чека».

Изменение реквизитов позиции

В данной ККТ при программировании параметров товара реквизиты «Секция», «Способ расчета», «Предмет расчета», «Налогообложение», «Ставка налога» уже запрограммированы. Но при необходимости при оформлении кассового чека реквизиты можно изменить. Для этого при оформлении чека (пункт 2 в разделе «Оформление кассового чека с вводом кода товара») нужно нажать на клавишу **[F2]** под словом **РЕКВ**, откроется список **РЕКВИЗИТЫ ПОЗИЦИИ**:

РЕКВИЗИТЫ ПОЗИЦИИ	Описание реквизита
1. СПОСОБ РАСЧЕТА	– Признак способа расчета
2. ПРЕДМЕТ РАСЧЕТА	– Признак предмета расчета
3. НАЛОГООБЛОЖЕНИЕ	– Система налогообложения
4. СЕКЦИЯ	– Номер секции
5. СТАВКА НАЛОГА	– Ставка налога
6. АКЦИЗ	– Акциз
7. КОД СТРАНЫ	– Код страны
8. НОМЕР ДЕКЛАРАЦИИ	– Номер декларации
9. ДРОБНАЯ ЧАСТЬ ¹	– Дробная часть
ПРИЗНАК АГЕНТА (1222) ²	– Признак агента

¹ – Пункт меню отображается в случае оформления кассового чека при продаже маркированного товара.

² – Пункт меню отображается в случае, если с помощью Редактора таблиц для данного товара запрограммирован признак агента.

Перемещение по списку осуществляется клавишами **[-/↓]** (вниз) и **[+/\↑]** (вверх) или нажать соответствующую цифровую клавишу. Для подтверждения выбора нужно нажать клавишу **[ВВОД/=]**. Для отмены действия или возвращения к оформлению чека нужно нажать клавишу **[С]**.

Способ расчета

В данной ККТ расчет по чеку возможно осуществлять разными способами:

СПОСОБ РАСЧЕТА	Описание
1. ПРЕДОПЛАТА 100%	– Полная предварительная оплата
2. ПРЕДОПЛАТА	– Частичная предварительная оплата
3. АВАНС	– Аванс
4. ПОЛНЫЙ РАСЧЕТ	– Полная оплата (с учетом аванса)
5. ЧАСТИЧНЫЙ РАСЧЕТ	– Частичная оплата
6. ПЕРЕДАЧА В КРЕДИТ	– Без оплаты с последующей оплатой в кредит
7. ОПЛАТА КРЕДИТА	– Оплата кредита

Перемещение по списку осуществляется клавишами **[-/↓]** (вниз) и **[+/\↑]** (вверх) или нажать соответствующую цифровую клавишу. Для подтверждения выбора нужно нажать клавишу **[ВВОД/=]**.



При переходе к списку СПОСОБ РАСЧЕТА будет подсвечен пункт с установленным сейчас наименованием способа расчета.

Для продолжения оформления кассового чека нужно выйти из меню **РЕКВИЗИТЫ ТОВАРА** – нажать клавишу **[С]**.

Предмет расчета



При переходе к списку ПРЕДМЕТ РАСЧЕТА будет подсвечен пункт с наименованием предмета расчета, который был запрограммирован в ККТ для этого товара.

В данной ККТ реализованы следующие предметы расчета:

ПРЕДМЕТ РАСЧЕТА	Описание
1. ПО УМОЛЧАНИЮ	– Выводится на печать предмет расчета, запрограммированный в ККТ
2. НЕ ПЕРЕДАВАТЬ	– Предмет расчета не печатается в чеке и не передается ОФД ¹
3. ТОВАР	– Реализуемый товар
4. ПОДАКЦИЗ.ТОВАР	– Подакцизный товар
5. РАБОТА	– Выполняемая работа
6. УСЛУГА	– Оказанная услуга
7. СТАВКА А. ИГРЫ	– Ставка по организации/проведению азартной игры
8. ВЫИГРЫШ А. ИГРЫ	– Выплата выигрыша при организации/проведении азартной игры
9. ЛОТЕРЕЙНЫЙ БИЛЕТ	– Прием денежных средств при организации/проведении лотерей
ВЫИГРЫШ ЛОТЕРЕИ	– Выплата выигрыша при организации/проведении лотереи
ПРЕДОСТАВ. РИД	– Предоставление прав на использование результатов интеллектуальной деятельности
ВЫПЛАТА	– Аванс, задаток, предоплата, кредит, взнос в счет оплаты, пени, штраф, вознаграждение, бонус и т.д.
ИПР	– Иной предмет расчета (отсутствует в перечне)
ИМУЩ. ПРАВО	– Передача имущественных прав
ВНЕРЕАЛИЗАЦ. ДОХОД	– Внереализационный доход
ПЛАТЕЖИ И ВЗНОСЫ	– О суммах расходов, платежей и взносов, уменьшающих сумму налога, указанных в подпунктах 2 и 3 пункта 3.1 статьи 346.21 Налогового кодекса Российской Федерации
ТОРГОВЫЙ СБОР	– Сумма оплаченного торгового сбора
АГЕНТСКОЕ ВОЗН.	– Вознаграждение пользователя, являющегося платежным агентом (субагентом), банковским платежным агентом (субагентом)
СПР	– Составной предмет расчета (из пунктов 1–10)
КУРОРТНЫЙ СБОР	– Курортный сбор
ЗАЛОГ	– Залог
РАСХОД	– Сумма произведенных расходов

¹ – Пункт присутствует с меню только в ККТ, работающей под ФФД 1.05.

ПРЕДМЕТ РАСЧЕТА	Описание
ВЗНОСЫ НА ОПС ИП	– Страховые взносы на обязательное пенсионное страхование, оплачиваемые организациями и индивидуальными предпринимателями, не производящими выплаты и иные вознаграждения физическим лицам
ВЗНОСЫ НА ОПС	– Страховые взносы на обязательное пенсионное страхование, уплачиваемые организациями и ИП, производящими выплаты и иные вознаграждения физическим лицам
ВЗНОСЫ НА ОМС ИП	– Страховые взносы на обязательное медицинское страхование, уплачиваемые ИП, не производящими выплаты и иные вознаграждения физическим лицам
ВЗНОСЫ НА ОМС	– Страховые взносы на обязательное медицинское страхование, уплачиваемые организациями и ИП, производящими выплаты и иные вознаграждения физическим лицам
ВЗНОСЫ НА ОСС	– Страховые взносы на обязательное социальное страхование на случай временной нетрудоспособности и в связи с материнством, на обязательное социальное страхование от несчастных случаев на производстве и профессиональных заболеваний
ПЛАТЕЖ КАЗИНО	– Прием и выплата денежных средств при осуществлении деятельности казино с использованием обменных знаков казино, в зале игровых автоматов
ВЫДАЧА ДС	– Выдача денежных средств
АТНМ	– Подакцизный товар, подлежащий маркировке средством идентификации, не имеющем кода маркировки
АТМ	– Подакцизный товар, подлежащий маркировке средством идентификации, имеющем код маркировки
ТНМ	– Подакцизный товар, подлежащий маркировке средством идентификации, не имеющем кода маркировки, за исключением подакцизного товара
ТМ	– Подакцизный товар, подлежащий маркировке средством идентификации, имеющем код маркировки, за исключением подакцизного товара

Перемещение по списку осуществляется клавишами **[-/↓]** (вниз) и **[+/\↑]** (вверх) или нажать соответствующую цифровую клавишу (для пунктов 1–9). Для подтверждения выбора нужно нажать клавишу **[ВВОД/=]**.

Для каждого товара предмет расчета может быть уже запрограммирован в базе товаров (см. раздел «Таблицы ККТ»/«Таблица товаров» на странице 154). В случае если для данного товара запрограммировано значение отличное от значения «Не выбран», то при выборе в меню **РЕКВИЗИТЫ ПОЗИЦИИ** пункта **ПРЕДМЕТ РАСЧЕТА** на дисплей будет выведено сообщение об ошибке:

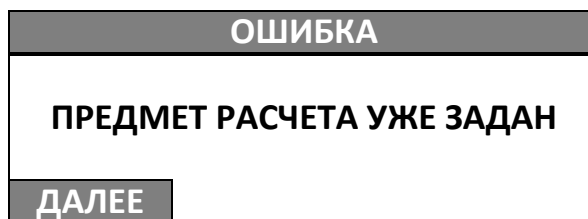

Для перехода к меню **РЕКВИЗИТЫ ПОЗИЦИИ** нужно нажать клавишу **[F1]** под словом **ДАЛЕЕ**. Для продолжения оформления кассового чека нужно выйти из меню **РЕКВИЗИТЫ ПОЗИЦИИ** – нажать клавишу **[С]**.

Система налогообложения (СНО)

При регистрации ККТ в ФНС указывается система(ы) налогообложения, также для каждого товара СНО запрограммирована в базе товаров (см. раздел «Таблицы ККТ»/«Таблица товаров» на странице 154). В случае если для данного товара запрограммировано значение отличное от значения «Не выбрано», то при выборе в меню **РЕКВИЗИТЫ ПОЗИЦИИ** пункта **СНО** на дисплей будет выведено сообщение об ошибке:

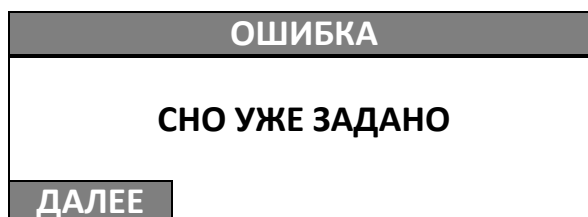

Для перехода к меню **РЕКВИЗИТЫ ПОЗИЦИИ** нужно нажать клавишу **[F1]** под словом **ДАЛЕЕ**. Для продолжения оформления кассового чека нужно выйти из меню **РЕКВИЗИТЫ ПОЗИЦИИ** – нажать клавишу **[С]**.

Секция

В ККТ для каждого товара программируется номер секции, в которой он будет реализован (см. раздел «Таблицы ККТ»/«Таблица товаров» на странице 154). В случае если для данного товара запрограммировано значение отличное от значения «0», то при выборе в меню **РЕКВИЗИТЫ ПОЗИЦИИ** пункта **СЕКЦИЯ** на дисплей будет выведено сообщение об ошибке:

ОШИБКА	
СЕКЦИЯ УЖЕ ЗАДАНА	
ДАЛЕЕ	

Для перехода к меню **РЕКВИЗИТЫ ПОЗИЦИИ** нужно нажать клавишу **[F1]** под словом **ДАЛЕЕ**. Для продолжения оформления кассового чека нужно выйти из меню **РЕКВИЗИТЫ ПОЗИЦИИ** – нажать клавишу **[C]**.

Ставка налога

В ККТ для каждого товара программируется ставка налога, которой он облагается при реализации в торговом предприятии (см. раздел «Таблицы ККТ»/«Таблица товаров» на странице 154). В случае если для данного товара запрограммировано значение отличное от значения «По умолчанию», то при выборе в меню **РЕКВИЗИТЫ ПОЗИЦИИ** пункта **СТАВКА НАЛОГА** на дисплей будет выведено сообщение об ошибке:

ОШИБКА	
НАЛОГ УЖЕ ЗАДАН	
ДАЛЕЕ	

Для выхода в меню **РЕКВИЗИТЫ ПОЗИЦИИ** нужно нажать клавишу **[F1]** под словом **ДАЛЕЕ** или на клавишу **[C]**.

Дробная часть

В случае необходимости добавления в чек части маркированного товара в ККТ реализована возможность ввода дробной части – числителя и знаменателя. Для этого нужно в меню **РЕКВИЗИТЫ ПОЗИЦИИ** выбрать пункт **ДРОБНАЯ ЧАСТЬ** и подтвердить ввод нажатием на клавишу **[ВВОД/=]**. Затем последовательно ввести числитель (тег 1293) и знаменатель (тег 1294).

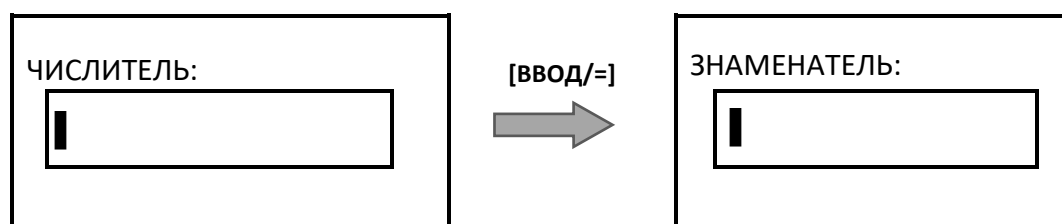

После подтверждения ввода будет осуществлен переход к меню **РЕКВИЗИТЫ ПОЗИЦИИ**.

Признак агента (1222)

Для позиции можно выбрать значение реквизита – в меню **РЕКВИЗИТЫ ПОЗИЦИИ** выбрать пункт **ПРИЗНАК АГЕНТА (1222)** и подтвердить ввод нажатием на клавишу **[ВВОД/=]**. Затем в открывшемся перечне выбрать нужно значение:

ПРИЗНАК АГЕНТА (1222)
1. БАНК.ПЛ.АГЕНТ
2. БАНК. ПЛ.СУБАГЕНТ
3. ПЛ.АГЕНТ
4. ПЛ.СУБАГЕНТ
5. ПОВЕРЕННЫЙ
6. КОМИССИОНЕР
7. АГЕНТ

Перемещение по списку осуществляется клавишами **[-/↓]** (вниз) и **[+/↑]** (вверх) или нажать соответствующую цифровую клавишу. Для подтверждения выбора нужно нажать клавишу **[ВВОД/=]**.

Изменение реквизитов кассового чека

Изменение реквизитов кассового чека (абонентского номера и места расчетов) возможно при входе в режим с любым паролем (паролем кассира, администратора или системного администратора), после оформления хотя бы одной позиции в чеке. Для ввода или редактирования реквизитов нужно при оформлении кассового чека (на шаге 2 – пункт 2 раздела «Оформление кассового чека с вводом кода товара») нажать клавишу **[F1]** под словом **МЕНЮ**, затем выбрать пункт **РЕКВИЗИТЫ ЧЕКА** и нажать клавишу **[ВВОД/=]**. Откроется меню **РЕКВИЗИТЫ ЧЕКА**.

РЕКВИЗИТЫ ЧЕКА	Описание реквизита
1. АБОН. НОМЕР	– Абонентский номер
2. ДОП.РЕКВИЗИТ (1192)	– Дополнительный реквизит чека (тег 1192)
3. МЕСТО РАСЧЕТОВ	– Место расчетов
4. ПОКУПАТЕЛЬ	– ИНН покупателя

Абонентский номер

В данной ККТ реализована возможность ввода абонентского номера покупателя (клиента) – номера телефона или адреса электронной почты. Для этого в меню **РЕКВИЗИТЫ ЧЕКА** нужно выбрать пункт **АБОН. НОМЕР** или нажать клавишу , подтвердить выбор нажатием на клавишу **[ВВОД/=]**.

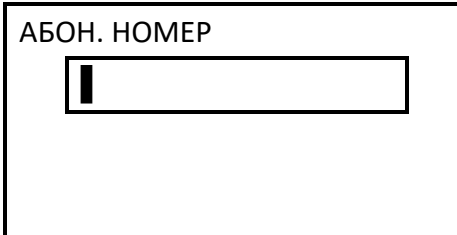

АБОН. НОМЕР

|

В открывшемся поле ввести абонентский номер – номер телефона покупателя (клиента) или адрес электронной почты (в случае если введен символ «@», то ККТ распознает введенную последовательность как реквизит «Адрес электронной почты покупателя (клиента)»). Чтобы ввести цифру номера телефона, нужно нажать на соответствующую цифровую клавишу один раз. Чтобы ввести букву или символ, нужно нажать на соответствующую цифровую клавишу то количество раз, которое соответствует нужному символу или букве (подробнее о соответствии клавиш ККТ вводимым символам изложено в разделе «Индикация дисплея и функции клавиш» на странице 42). Например, для ввода буквы **У** нужно три раза нажать на клавишу **[3]**.



По умолчанию в режиме ввода абонентского номера цифры для ввода номера телефона, для изменения режима ввода нужно нажать и удерживать клавишу [.] , для изменения языка ввода – нажать и удерживать клавишу [0].



Для ввода символа «@» нужно четыре раза нажать на клавишу [7].

Подтвердить ввод нажатием на клавишу **[ВВОД/=]**. В случае если введен неверный символ, его можно удалить, нажав на клавишу **[←]**.



В случае если при оформлении кассового чека был введен абонентский номер и предварительно включена настройка ЗАПРАШИВАТЬ, то после ввода абонентского номера на дисплее отобразится запрос печати чека на ЧЛ. При подтверждении печати (клавиша [F1] или [ВВОД/=]), чек будет распечатан, при отмене действия (клавиша [F2] или [C]) чек печататься не будет. В случае если включена настройка НЕ ПЕЧАТАТЬ, то запрос печати выводиться не будет и кассовый чек не распечатается. Подробнее о настройке печати изложено в разделе «Правила торговли»/«Печать чека».

Дополнительный реквизит (1192)

Ввод дополнительного реквизита – фискальный признак ошибочного (первоначального) чека, требуется при оформлении чеков возврата продажи и возврата покупки¹. Для этого нужно нажать на клавишу **[F2]** под словом **РЕКВ**, откроется список **РЕКВИЗИТЫ ЧЕКА**, в котором необходимо выбрать пункт **ДОП.РЕКВИЗИТ 1192**. На дисплее отобразится поле ввода:

ФИСК. ПРИЗНАК

Ввести значение фискального признака документа, затем для подтверждения ввода нажать на клавишу **[ВВОД/=]**, для продолжения оформления позиции – **[C]**.

Место расчетов

При регистрации ККТ в ФНС указывается место расчетов. При необходимости можно задать место расчетов для одного кассового чека при его оформлении (пункт 2 в разделе «Оформление кассового чека с вводом кода товара») нужно нажать на клавишу **[F2]** под словом **РЕКВ**,

¹ – В кассовых чеках будет напечатано ВОЗВРАТ ПРИХОДА и ВОЗВРАТ РАСХОДА соответственно.

откроется список **РЕКВИЗИТЫ ЧЕКА**, в котором необходимо выбрать пункт **МЕСТО РАСЧЁТОВ**. На дисплее отобразится поле ввода:

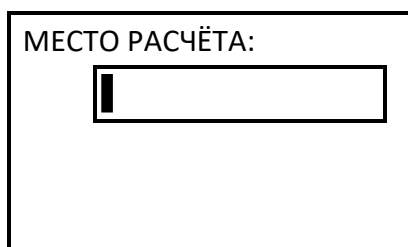

МЕСТО РАСЧЁТА:
[]

Ввести адрес места расчетов, затем для подтверждения ввода нажать на клавишу **[ВВОД/=]**, для продолжения оформления позиции – **[С]**.

Покупатель

При оформлении кассового чека можно ввести реквизиты покупателя: наименование, ИНН, адрес покупателя. Для ввода сначала нужно нажать на клавишу **[F2]** под словом **РЕКВ**, в открывшемся окне **РЕКВИЗИТЫ ЧЕКА**, в котором выбрать пункт **ПОКУПАТЕЛЬ**. На дисплее отобразится поле ввода наименования покупателя (тег 1227). После ввода и подтверждения ввода наименования откроется поле ввода ИНН покупателя (тег 1228), после подтверждения ввода ИНН откроется поле для ввода адреса покупателя (тег 1254):

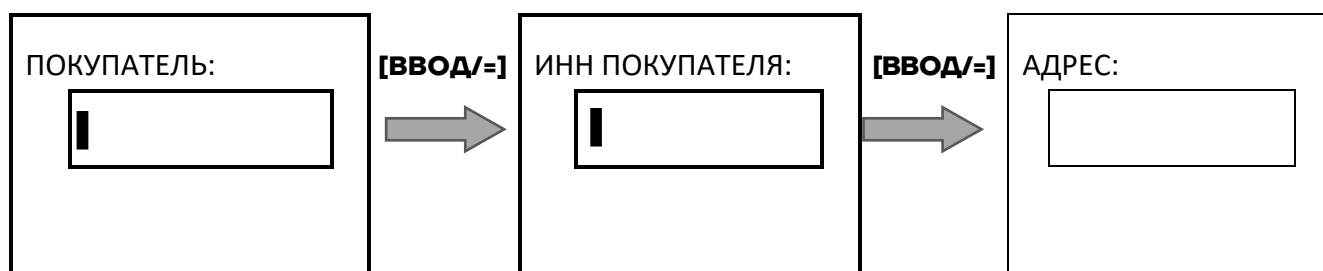

В случае если ИНН не введен (значение не введено и нажата клавиша **[ВВОД/=]**), то потребуются ввести другие реквизиты покупателя: дату рождения покупателя (тег 1243), код страны (гражданство клиента) (тег 1244), код документа, удостоверяющего личность (тег 1245), данные документа (тег 1246) и адрес покупателя (тег 1254).

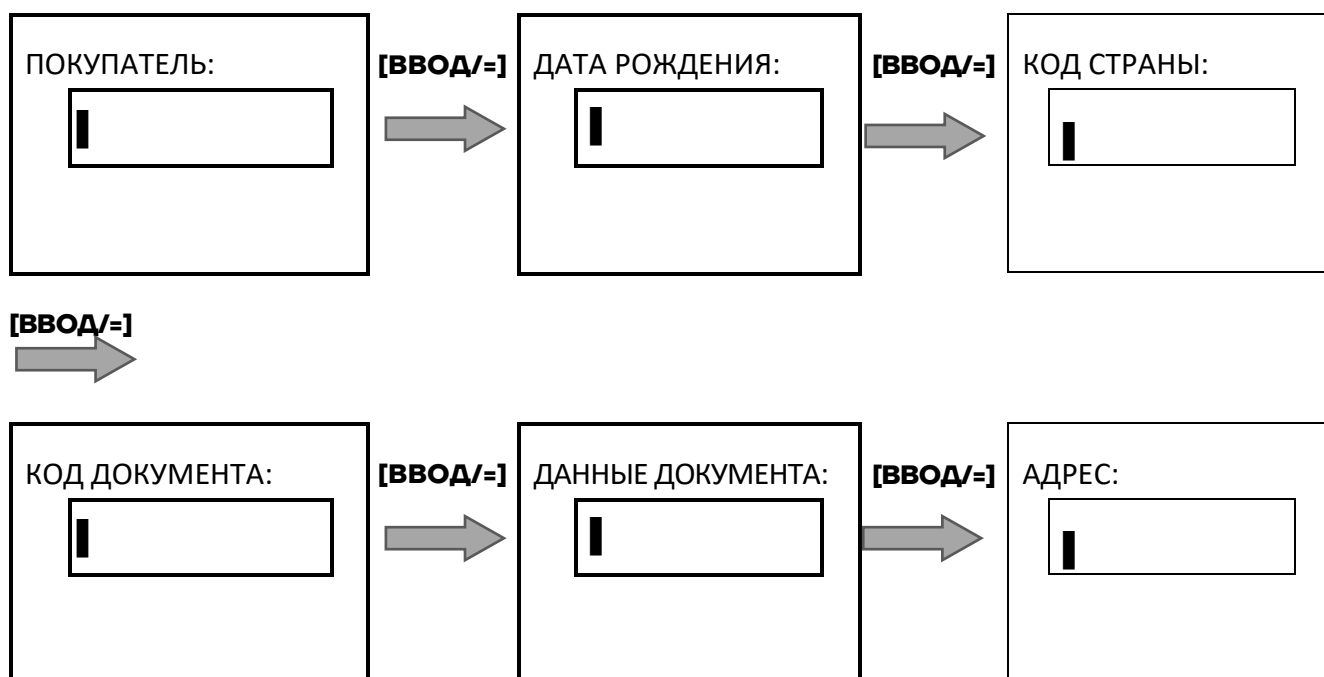

При вводе даты рождения покупателя формат должен соответствовать формату ДД/ММ/ГГГГ.



При вводе кода документа покупателя нужно учитывать информацию из документа «Формат фискальных документов» (документ представлен на сайте ФНС РФ):

Код	Описание
21	Паспорт гражданина Российской Федерации
22	Паспорт гражданина Российской Федерации, дипломатический паспорт, служебный паспорт, удостоверяющие личность гражданина Российской Федерации за пределами Российской Федерации;
26	Временное удостоверение личности гражданина Российской Федерации, выдаваемое на период оформления паспорта гражданина РФ.
27	Свидетельство о рождении гражданина Российской Федерации (для граждан Российской Федерации в возрасте до 14 лет)
28	Иные документы, признаваемые документами, удостоверяющими личность гражданина Российской Федерации в соответствии с законодательством Российской Федерации

Подтвердить ввод адреса нажатием на клавишу **[ВВОД/=]**. После этого будет осуществлен переход в меню **РЕКВИЗИТЫ ЧЕКА**, для возвращения к оформлению чека нужно выйти из меню – нажать клавишу **[С]**.

Кассовый чек возврата продажи

Для оформления кассового чека возврата продажи¹ нужно в режиме оформления чеков нажать на клавишу **[F2]** под словом **ТИП**, в списке выбрать пункт **В. ПРОДАЖИ**, подтвердить выбор нажатием на клавишу **[ВВОД/=]**. На дисплее отобразится:

Тип чека

Поле ввода кода товара

В. ПРОДАЖИ	0.00	
ТОВАР		
МЕНЮ	0/00	ТИП

Далее выполнить действия, аналогичные действиям при оформлении кассового чека продажи (пункты 1-7 раздела «Оформление кассового чека с вводом кода товара»). При необходимости можно изменить реквизиты товара (подробнее описано в разделе «Изменение реквизитов позиции» на странице 84).

О контроле наличности

Сумма возвратов аккумулируется в отдельном денежном регистре, который выводится при печати суточного отчета. При оформлении возврата продажи ККТ производит контроль наличности и оформляет документ при условии, если выполняется неравенство:

$$\mathbf{B \leq П - BзП - P + BзP,}$$

Где: **В** – размер регистрируемого возврата;

П – сумма приходов за смену;

ВзП – сумма возвратов за смену + промежуточная сумма текущего чека (возврата);

¹ – На чеке будет напечатано ВОЗВРАТ ПРИХОДА.

P – сумма расходов за смену;

ВзP – сумма возвратов расходов за смену.



В случае если чек возврата продажи первый в открытой смене, то провести возврат можно, только если настройка «Производить инкассацию» при закрытии смены отключена, причем не позднее закрытия предыдущей смены (в этом случае в ККТ есть наличность).

Также в ККТ есть возможность оформления чека возврата с формой расчета БЕЗНАЛИЧНЫМИ, в этом случае количество наличности в ККТ не учитывается.

Кассовый чек возврата продажи имеет вид:

ФФД 1.05 / ФФД 1.1 / ФФД 1.2

ОНЛАЙН - КАССА	
АТОЛ	
Кассовый чек	
Чипсы с беконом LAYS	
19.60 * 2	=39.20
НДС 20%	=6.53
ТОВАР	ПРЕДОПЛАТА 100%
Колбаса докт. МИКОЯН	
100.00 * 0.500	=50.00
НДС 20%	=8.33
ТОВАР	ПРЕДОПЛАТА 100%
ИТОГ =89.20	

СУММА НДС 20%	=14.86
НАЛИЧНЫМИ	=60.00
БЕЗНАЛИЧНЫМИ	=29.20
Кассир	Сидоров В.А.
ООО «АВС»	
Москва, ул. Новая, д. 1	
Место расчетов Москва, ул. Южная, д. 32	
15.05.21 11:23	ЗН ККТ 00108400000011
СНО	ОСН
Сайт ФНС	www.nalog.gov.ru
	ВОЗВРАТ ПРИХОДА
	РН ККТ 1234567890123456
	ИНН 123456789012
	ФН 1234567890123456
	ФД 110
	ФП 9876543210

В случае если при печати кассового чека связь с банковским терминалом была потеряна, а информация об оплате банковской картой не была напечатана полностью, то копию такого документа можно распечатать с помощью меню ККТ.

Кассовый чек покупки

После входа в режим на дисплее ККТ будет отображено наименование типа чека по умолчанию **ПРИХОД**. Для оформления кассового чека покупки¹ нужно выполнить следующие действия:

1 Нажать на клавишу **[F2]** под словом **ТИП**, в списке выбрать пункт **ПОКУПКА**:

ТИП ЧЕКА
1. ПРОДАЖА
2. ПОКУПКА
3. В. ПРОДАЖИ
4. В. ПОКУПКИ
5. К. ПРОДАЖИ
6. К. В. ПРОДАЖИ
7. К. ПОКУПКИ
8. К. В. ПОКУПКИ

Перемещение по списку осуществляется клавишами **[-/↓]** (вниз) и **[+/↑]** (вверх). Для подтверждения выбора нужно нажать клавишу **[ВВОД/=]**.

2 Далее выполнить пункты 1–8 раздела «Оформление кассового чека с вводом кода товара». При необходимости можно изменить реквизиты товара (подробнее описано в разделе «Изменение реквизитов позиции» на странице 84).

3 Если печать чека не отключена, то на печать будет выведен кассовый чек покупки, который имеет вид:

¹ – На кассовых чеках печатается РАСХОД.

ОНЛАЙН - КАССА			
АТОЛ			
Кассовый чек			
Золотое украшение			
24.00	*	1	=24.00
НДС 20%			=4.00
ТОВАР		ПРЕДОПЛАТА 100%	
ИТОГ			=24.00

СУММА НДС 20%			=4.00
НАЛИЧНЫМИ			=20.00
БЕЗНАЛИЧНЫМИ			=4.00
Кассир		Сидоров В.А.	
ООО «АВС»			
Москва, ул. Новая, д. 1			
Место расчетов		Москва, ул. Южная, д. 32	
15.05.21 11:23		3Н ККТ 00108400000011	
СНО		ОСН	
Сайт ФНС		www.nalog.gov.ru	
			
РАСХОД			
РН ККТ		1234567890123456	
ИНН		123456789012	
ФН		1234567890123456	
ФД		110	
ФП		9876543210	

Кассовый чек возврата покупки

Для оформления кассового чека возврата покупки¹ нужно в режиме оформления чеков нажать на клавишу **[F2]** под словом **ТИП**, в списке выбрать пункт **В. ПОКУПКИ**, подтвердить выбор нажатием на клавишу **[ВВОД/=]**. На дисплее отобразится:

Название чека возврата	В. ПОКУПКИ	Поле ввода кода товара
	ТОВАР	<input type="text"/>
	МЕНЮ	0/00 ТИП

Далее выполнить действия, аналогичные действиям при оформлении кассового чека продажи (пункты 1–9 раздела «Оформление кассового чека с вводом кода товара»). При необходимости можно изменить реквизиты товара (подробнее описано в разделе «Изменение реквизитов позиции» на странице 84). Кассовый чек возврата покупки имеет вид:

¹ – На чеке будет напечатано ВОЗВРАТ РАСХОДА.

ФФД 1.0 / ФФД 1.1 / ФФД 1.2

ОНЛАЙН - КАССА			
АТОК			
Кассовый чек			
Золотое украшение			
24.00	*	1	=24.00
НДС 20%			=4.00
ТОВАР		ПРЕДОПЛАТА 100%	
ИТОГ			=24.00
СУММА НДС 20%			=4.00
НАЛИЧНЫМИ			=20.00
БЕЗНАЛИЧНЫМИ			=4.00
Кассир		Сидоров В.А.	
ООО «АВС»			
Москва, ул. Новая, д. 1			
Место расчетов		Москва, ул. Южная, д. 32	
15.05.21 11:23	ЗН ККТ	00108400000011	
СНО		ОСН	
Сайт ФНС		www.nalog.gov.ru	
	<input type="checkbox"/>	ВОЗВРАТ РАСХОДА	
	РН ККТ	1234567890123456	
	ИНН	123456789012	
	ФН	1234567890123456	
	ФД	110	
	ФП	9876543210	

Коррекция продажи

Печать чеков коррекции продажи реализована только в ККТ под ФФД 1.1 и ФФД 1.2.

Для оформления кассового чека коррекции продажи¹ нужно выполнить следующее:

- 1** В режиме оформления чеков нажать на клавишу **[F2]** под словом **ТИП**, в списке выбрать пункт **К. ПРОДАЖИ**. Подтвердить выбор нажатием на клавишу **[ВВОД/=]**.
- 2** Далее откроется меню для выбора товара, в котором нужно выбрать товар и подтвердить выбор нажатием на клавишу **[ВВОД/=]**.
- 3** После этого в открывшемся меню нужно выбрать основание для коррекции:

ПРИЧИНА
1. САМОСТОЯТЕЛЬНО
2. ПО ПРЕДПИСАНИЮ

¹ – оформление возможно только после ввода пароля администратора или системного администратора. На чеке будет напечатано **КОРРЕКЦИЯ ПРИХОДА**.

Нажать клавишу **[1]** или **[2]** для выбора пункта **САМОСТОЯТЕЛЬНО** или **ПО ПРЕДПИСАНИЮ** соответственно.

4 Только для случая выбора причины **ПО ПРЕДПИСАНИЮ** на дисплее отобразится поле для ввода номера документа, который является основанием для коррекции:

НОМЕР ДОК-ТА

Поле ввода номера документа – основания коррекции

Ввести номер документа-основания для коррекции продажи. Подтвердить ввод нажатием клавиши **[ВВОД/=]**.

5 На дисплее будет выведено поле для ввода даты документа-основания, номер которого был введен на предыдущем шаге:

ДАТА ДОК-ТА

Поле ввода даты документа – основания коррекции

Ввести дату документа. В случае если введено неверное значение, можно удалить последний введенный знак, нажав на клавишу **[←]**, ввести верное значение даты. Подтвердить ввод нажатием клавиши **[ВВОД/=]**.

6 Далее на дисплее отобразится поле ввода суммы коррекции продажи:

К.ПРОДАЖИ 0.00

ЦЕНА

МЕНЮ ТИП

Поле ввода суммы коррекции

Ввести сумму, подтвердить ввод нажатием на клавишу **[ВВОД/=]**. Для ФФД 1.1 и ФФД 1.2 можно ввести количество ≠1, подтвердить ввод (о вводе количества изложено в разделе «Оформление кассового чека с вводом кода товара»).

ККТ распечатает кассовый чек коррекции продажи:

ФФД 1.05

ОНЛАЙН - КАССА	
АТОЛ	
Чек коррекции	
Тип коррекции	ПО ПРЕДПИСАНИЮ
Осн. для корр.	06.05.21
<hr/>	
ИТОГ	=275.00
<hr/>	
СУММА НДС 20%	=45.83
СУММА НДС 10%	=0.00
СУММА НДС 20/120	=0.00
СУММА НДС 10/110	=0.00
СУММА с НДС 0%	=0.00
СУММА без НДС	=0.00
НАЛИЧНЫМИ	=275.00
Кассир	Сидоров В.А.
ООО «АВС»	
Москва, ул. Новая, д. 1	
Место расчетов:	Москва, ул. Южная, д. 32
15.05.21 11:20	ЗН ККТ 00108400000011
СНО	ОСН
	ПРИХОД
	РН ККТ 1234567890123456
	ИНН 123456789012
	ФН 1234567890123456
	ФД 110
	ФП 9876543210

ФФД 1.1 / ФФД 1.2

ОНЛАЙН - КАССА	
АТОЛ	
Чек коррекции	
Осн. для корр.	06.05.21
Тип коррекции	ПО ПРЕДПИСАНИЮ
ТОВАР	
275.00	* 1 =275.00
НДС 20%	=45.83
ТОВАР	ПОЛНЫЙ РАСЧЕТ
<hr/>	
ИТОГ	=275.00
<hr/>	
СУММА НДС 20%	=45.83
СУММА НДС 10%	=0.00
СУММА НДС 20/120	=0.00
СУММА НДС 10/110	=0.00
СУММА с НДС 0%	=0.00
СУММА без НДС	=0.00
НАЛИЧНЫМИ	=275.00
Кассир	Сидоров В.А.
ООО «АВС»	
Москва, ул. Новая, д. 1	
Место расчетов:	Москва, ул. Южная, д. 32
15.05.21 11:20	ЗН ККТ 00108400000011
СНО	ОСН
	ПРИХОД
	РН ККТ 1234567890123456
	ИНН 123456789012
	ФН 1234567890123456
	ФД 110
	ФП 9876543210

Коррекция возврата продажи



Печать чека коррекции: возврат продажи реализована только в ККТ под ФФД 1.1 и ФФД 1.2.

ФФД 1.1 / ФФД 1.2

ОНЛАЙН - КАССА	
АТОЛ	
Чек коррекции	
Осн. для корр. 06.05.21	
Тип коррекции	ПО ПРЕДПИСАНИЮ
ТОВАР	
275.00	* 1 =275.00
НДС 20%	=45.83
ТОВАР	ПОЛНЫЙ РАСЧЕТ
ИТОГ =275.00	
СУММА НДС 20%	=45.83
СУММА НДС 10%	=0.00
СУММА НДС 20/120	=0.00
СУММА НДС 10/110	=0.00
СУММА с НДС 0%	=0.00
СУММА без НДС	=0.00
НАЛИЧНЫМИ	=275.00
Кассир	Сидоров В.А.
ООО «АВС»	
Москва, ул. Новая, д. 1	
Место расчетов	Москва, ул. Южная, д. 32
15.05.21 11:20	ЗН ККТ 0010840000011
СНО	ОСН
	ВОЗВРАТ ПРИХОДА
	РН ККТ 1234567890123456
	ИНН 123456789012
	ФН 1234567890123456
	ФД 110
	ФП 9876543210

Коррекция покупки



Печать чеков коррекции покупки реализована только в ККТ под ФФД 1.1 и ФФД 1.2.

Для оформления кассового чека коррекции покупки¹ нужно в режиме оформления чеков нажать на клавишу **[F2]** под словом **ТИП**, в списке выбрать пункт **К. ПОКУПКИ**, подтвердить выбор нажатием на клавишу **[ВВОД/=]**. Действия при оформлении чека коррекции покупки аналогичны действиям при оформлении чека коррекции продажи, отличие только в наименовании операции – на дисплее **ВМЕСТО «К.ПРОДАЖИ»**

¹ – Оформление возможно только после ввода пароля администратора или системного администратора. На чеке будет напечатано **КОРРЕКЦИЯ РАСХОДА**.

будет выведено «К.ПОКУПКИ». Описание оформления изложено в разделе «Коррекция продажи». По завершению ККТ распечатает кассовый чек коррекции покупок.

ФФД 1.05

ОНЛАЙН - КАССА	
АТОК	
Чек коррекции	
Тип коррекции	ПО ПРЕДПИСАНИЮ
Осн. для корр.	06.05.21
<hr/>	
ИТОГ	=275.00
<hr/>	
СУММА НДС 20%	=45.83
СУММА НДС 10%	=0.00
СУММА НДС 20/120	=0.00
СУММА НДС 10/110	=0.00
СУММА с НДС 0%	=0.00
СУММА без НДС	=0.00
НАЛИЧНЫМИ	=275.00
Кассир	Сидоров В.А.
ООО «АВС»	
Москва, ул. Новая, д. 1	
Место расчетов	Москва, ул. Южная, д. 32
15.05.21 11:20	ЗН ККТ 00108400000011
СНО	ОСН
	РАСХОД
	РН ККТ 1234567890123456
	ИНН 123456789012
	ФН 1234567890123456
	ФД 110
	ФП 9876543210

ФФД 1.1 / ФФД 1.2

ОНЛАЙН - КАССА	
АТОК	
Чек коррекции	
Осн. для корр.	06.05.21
Тип коррекции	САМОСТОЯТЕЛЬНО
ТОВАР	
275.00	* 1 =275.00
НДС 20%	=45.83
ТОВАР	ПОЛНЫЙ РАСЧЕТ
<hr/>	
ИТОГ	=275.00
<hr/>	
СУММА НДС 20%	=45.83
СУММА НДС 10%	=0.00
СУММА НДС 20/120	=0.00
СУММА НДС 10/110	=0.00
СУММА с НДС 0%	=0.00
СУММА без НДС	=0.00
НАЛИЧНЫМИ	=275.00
Кассир	Сидоров В.А.
ООО «АВС»	
Москва, ул. Новая, д. 1	
Место расчетов	Москва, ул. Южная, д. 32
15.05.21 11:20	ЗН ККТ 00108400000011
СНО	ОСН
	РАСХОД
	РН ККТ 1234567890123456
	ИНН 123456789012
	ФН 1234567890123456
	ФД 110
	ФП 9876543210

Коррекция возврата покупки



Печать чека коррекции возврата расхода реализована только в ККТ под ФФД 1.1 и ФФД 1.2.

ФФД 1.1 / ФФД 1.2

ОНЛАЙН - КАССА	
АТОЛ	
Чек коррекции	
Осн. для корр. 06.05.21	
Тип коррекции	САМОСТОЯТЕЛЬНО
ТОВАР	
275.00	* 1 =275.00
НДС 20%	=45.83
ТОВАР	ПОЛНЫЙ РАСЧЕТ
<hr/>	
ИТОГ	=275.00
<hr/>	
СУММА НДС 20%	=45.83
СУММА НДС 10%	=0.00
СУММА НДС 20/120	=0.00
СУММА НДС 10/110	=0.00
СУММА с НДС 0%	=0.00
СУММА без НДС	=0.00
НАЛИЧНЫМИ	=275.00
Кассир	Сидоров В.А.
ООО «АВС»	
Москва, ул. Новая, д. 1	
Место расчетов	Москва, ул. Южная, д. 32
15.05.21 11:20	ЗН ККТ 0010840000011
СНО	ОСН
	ВОЗВРАТ РАСХОДА
	РН ККТ 1234567890123456
	ИНН 123456789012
	ФН 1234567890123456
	ФД 110
	ФП 9876543210

Аннулирование текущего чека

ККТ позволяет отменить сразу весь чек в любой момент до его закрытия. Для этого можно при открытом чеке (любого типа) нажать на клавишу **[С]** или в меню выбрать пункт **АННУЛИРОВАНИЕ ЧЕКА** и подтвердить выбор нажатием на клавишу **[ВВОД/=]**. При этом на дисплее ККТ отобразится запрос подтверждения выполнения аннулирования чека. Для подтверждения аннулирования чека необходимо нажать на клавишу **[F1]** под словом **ДА** или клавишу **[ВВОД/=]**, для отмены – **[F2]** под словом **НЕТ** или на клавишу **[С]**, после этого все введенные значения будут стерты и ККТ перейдет к оформлению первой товарной позиции в чеке.



Если выключить питание изделия при открытом чеке, то при следующем включении изделия чек будет отменен и на нем будет напечатано «ЧЕК АННУЛИРОВАН».

Внесение и выплата

Чтобы оформить внесение или выплату наличных, или иных форм денежных средств, нужно:

1 В режиме оформления кассовых чеков нажать на клавишу **[F1]** под словом **МЕНЮ**, в списке выбрать пункт **ВНЕСЕНИЕ¹** (или **ВЫПЛАТА**), подтвердить выбор нажатием на клавишу **[ВВОД/=]**. На дисплее отобразится название операции (показан образец дисплея при оформлении внесения, при оформлении выплаты будет выведено наименование **ВЫПЛАТА**).

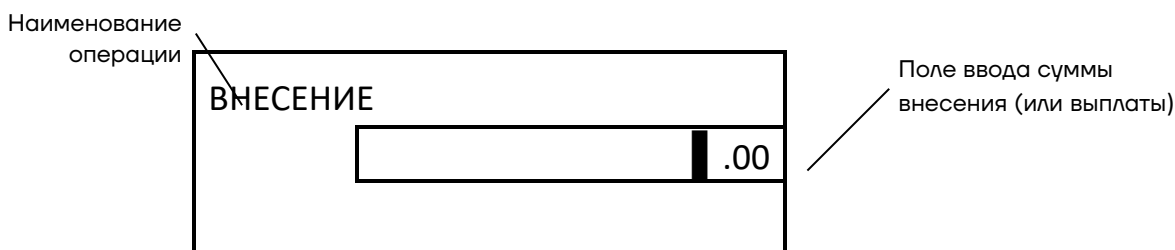

2 Далее ввести нужную сумму:

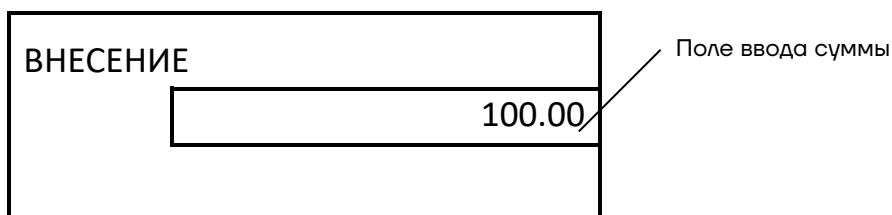

3 Подтвердить выполнение, нажав на клавишу **[ВВОД/=]**. Документы внесения и выплаты имеют вид:

Внесение	Выплата
<pre>ОНЛАЙН - КАСА АТОЛ ВНЕСЕНИЕ ≙100.00 Наличные в кассе ≙5100.00 Дата Время 15.01.21 17:45 ИНН 123456789012 РН ККТ 1234567890123456 ЗН ККТ 00108400000011</pre>	<pre>ОНЛАЙН - КАСА АТОЛ ВЫПЛАТА ≙100.00 Наличные в кассе ≙5000.00 Дата Время 15.01.21 17:47 ИНН 123456789012 РН ККТ 1234567890123456 ЗН ККТ 00108400000011</pre>

¹ – При открытом чеке пункты **ВНЕСЕНИЕ** и **ВЫПЛАТА** не отображаются.

Образцы отчетов ККТ



При печати отчетов нужно учитывать, что в случае окончания ЧЛ в момент печати отчета, нужно установить ЧЛ согласно описанию раздела «Заправка бумаги», далее при оформлении следующего кассового чека, запуске на печать отчета, предыдущий отчет автоматически будет распечатан или аннулирован в зависимости от того, проведен он в ФН или нет, соответственно.

Отчеты о текущем состоянии расчетов

Отчет о текущем состоянии расчетов – документ, содержащий информацию о состоянии обмена информацией с ОФД: количество непереданных фискальных документов, дату первого неотправленного фискального документа.

Приведен образец печатной формы документа при открытой смене:

ФФД 1.05

ОНЛАЙН - КАССА АТОК ОТЧЕТ О ТЕКУЩЕМ СОСТОЯНИИ РАСЧЕТОВ	
ООО «АВС»	
г. Москва, ул.Новая д.1, стр. 2	
Место расчетов	г.Москва, ул. Южная,д. 10
Первый переданный ФД	8
Непереданных ФД	1
ФД переданы с	15.05.21
15.05.21 16:23	
ЗН ККТ	00108400000011
Смена 00001	РН ККТ 1234567890123456
ИНН 123456789012	ФН 1234567890123456
ФД 10	ФП 9876543218

ФФД 1.1

ОНЛАЙН - КАССА АТОК ОТЧЕТ О ТЕКУЩЕМ СОСТОЯНИИ РАСЧЕТОВ Счетчики итогов ФН ¹	
ВСЕГО ЧЕКОВ	15
Счетчики итогов переданных ФД	
ЧЕКОВ <БСО>	0

КОЛ.ЧЕКОВ ПРИХ.	0
СУММА ПРИХ. всего	=0.00

КОЛ.ЧЕКОВ ВОЗВР.ПРИХ.	0
СУММА ВОЗВР.ПРИХ.всего	=0.00

КОЛ.ЧЕКОВ РАСХ.	0
СУММА РАСХ. всего	=0.00

КОЛ.ЧЕКОВ ВОЗВР.РАСХ	0
СУММА ВОЗВР.РАСХ.всего	=0.00

ООО «АВС»	
г. Москва, ул.Новая д.1, стр. 2	
Место расчетов	г.Москва, ул. Южная,д. 10
Первый переданный ФД	8
Непереданных ФД	1
ФД переданы с	15.05.21
15.05.21 16:23	
ЗН ККТ	00108400000011
Смена 00001	РН ККТ 1234567890123456
ИНН 123456789012	ФН 1234567890123456
ФД 10	ФП 9876543218

ФФД 1.2

ОНЛАЙН - КАССА АТОК ОТЧЕТ О ТЕКУЩЕМ СОСТОЯНИИ РАСЧЕТОВ Счетчики итогов ФН ¹	
ВСЕГО ЧЕКОВ	15
Счетчики итогов переданных ФД	
ЧЕКОВ (БСО)	0

КОЛ.ЧЕКОВ ПРИХ.	0
СУММА ПРИХ. всего	=0.00

КОЛ.ЧЕКОВ ВОЗВР.ПРИХ.	0
СУММА ВОЗВР.ПРИХ.всего	=0.00

КОЛ.ЧЕКОВ РАСХ.	0
СУММА РАСХ. всего	=0.00

КОЛ.ЧЕКОВ ВОЗВР.РАСХ	0
СУММА ВОЗВР.РАСХ.всего	=0.00

РЕСУРС КЛЮЧЕЙ	410 ДН.
ООО «АВС»	
г. Москва, ул.Новая д.1, стр. 2	
Место расчетов	г.Москва, ул. Южная, д. 10
Первый переданный ФД	8
Непереданных ФД	1
ФД переданы с	15.05.21
15.05.21 16:23	
ЗН ККТ	00108400000011
Смена 00001	РН ККТ 1234567890123456
ИНН 123456789012	ФН 1234567890123456
ФД 10	ФП 9876543218

¹ – Образец отчета «Счетчики итогов ФН» представлен в разделе «Счетчики итогов ФН».

Счетчики итогов смены



Данный тип отчета реализован только для ФФД 1.1 и ФФД 1.2. В отчете печатаются ненулевые счетчики за текущую смену (если смена открыта) или последнюю закрытую смену (если смена закрыта).

ФФД 1.1 / ФФД 1.2

ОНЛАЙН - КАССА	
АТОЛ	
Счетчики итогов смены	
ВСЕГО ЧЕКОВ	6

КОЛ.ЧЕКОВ ПРИХ.	2
СУММА ПРИХ. всего	=364.20
СУММА ПРИХ.НАЛИЧН.	=335.00
СУММА ПРИХ.БЕЗНАЛИЧН.	=29.20
СУММА ПРЕДВАРИТЕЛЬНЫХ ОПЛАТ <АВАНСОВ>	=0.00
СУММА ПОСЛЕДУЮЩИХ ОПЛАТ <КРЕДИТОВ>	=0.00
СУММА ИНОЙ ФОРМОЙ ОПЛАТЫ	=0.00
СУММА НДС 20% ПРИХ.	=60.69
СУММА НДС 10% ПРИХ.	=0.00
СУМ.НДС РАСЧ.20/120 ПРИХ.	=0.00
СУМ.НДС.РАСЧ.10/110 ПРИХ.	=0.00
ОБОРОТ С НДС 0% ПРИХ.	=0.00
ОБОРОТ БЕЗ НДС ПРИХ.	=0.00

КОЛ.ЧЕКОВ ВОЗВР. ПРИХ.	1
СУММА ВОЗВР. ПРИХ. всего	=89.20
СУММА ВОЗВР. ПРИХ.НАЛИЧН.	=60.00
СУММА ВОЗВР. ПРИХ.БЕЗНАЛИЧН.	=29.20
СУММА ПРЕДВАРИТЕЛЬНЫХ ОПЛАТ <АВАНСОВ>	=0.00
СУММА ПОСЛЕДУЮЩИХ ОПЛАТ <КРЕДИТОВ>	=0.00
СУММА ИНОЙ ФОРМОЙ ОПЛАТЫ	=0.00
СУММА НДС 20% ВОЗВР.ПРИХ.	=14.86
СУММА НДС 10% ВОЗВР.ПРИХ.	=0.00
СУМ.НДС РАСЧ.20/120 ВОЗВР.ПРИХ.	=0.00
СУМ.НДС.РАСЧ.10/110 ВОЗВР. ПРИХ.	=0.00
ОБОРОТ С НДС 0% ВОЗВР.ПРИХ.	=0.00
ОБОРОТ БЕЗ НДС ВОЗВР.ПРИХ.	=0.00

КОЛ.ЧЕКОВ РАСХ.	2
СУММА РАСХ. всего	=299.00
СУММА РАСХ.НАЛИЧН.	=299.00
СУММА РАСХ.БЕЗНАЛИЧН.	=0.00
СУММА ПРЕДВАРИТЕЛЬНЫХ ОПЛАТ <АВАНСОВ>	=0.00
СУММА ПОСЛЕДУЮЩИХ ОПЛАТ <КРЕДИТОВ>	=0.00
СУММА ИНОЙ ФОРМОЙ ОПЛАТЫ	=0.00
СУММА НДС 20% РАСХ.	=49.83
СУММА НДС 10% РАСХ.	=0.00
СУМ.НДС РАСЧ.20/120 РАСХ.	=0.00
СУМ.НДС.РАСЧ.10/110 РАСХ.	=0.00
ОБОРОТ С НДС 0% РАСХ.	=0.00
ОБОРОТ БЕЗ НДС РАСХ.	=0.00

КОЛ.ЧЕКОВ ВОЗВР. РАСХ.	1
СУММА ВОЗВР. РАСХ. всего	=24.00
СУММА ВОЗВР. РАСХ.НАЛИЧН.	=24.00
СУММА ВОЗВР. РАСХ.БЕЗНАЛИЧН.	=0.00
СУММА ПРЕДВАРИТЕЛЬНЫХ ОПЛАТ <АВАНСОВ>	=0.00
СУММА ПОСЛЕДУЮЩИХ ОПЛАТ <КРЕДИТОВ>	=0.00
СУММА ИНОЙ ФОРМОЙ ОПЛАТЫ	=0.00

СУММА НДС 20% ВОЗВР. РАСХ.	=4.00
СУММА НДС 10% ВОЗВР. РАСХ.	=0.00
СУМ.НДС РАСЧ.20/120 ВОЗВР. РАСХ.	=0.00
СУМ.НДС.РАСЧ.10/110 ВОЗВР. РАСХ.	=0.00
ОБОРОТ С НДС 0% ВОЗВР. РАСХ.	=0.00
ОБОРОТ БЕЗ НДС ВОЗВР. РАСХ.	=0.00

ЧЕКИ <БСО> КОРРЕКЦИИ	
ЧЕКИ <БСО>	4
КОЛ.ЧЕКОВ ПРИХ.	3
СУММА ПРИХ. всего	=12.00
КОЛ.ЧЕКОВ ВОЗВР. ПРИХ.	1
СУММА ВОЗВР.ПРИХ. всего	=4.00
КОЛ. ЧЕКОВ РАСХ.	0
СУММА РАСХ. всего	=0.00
КОЛ.ЧЕКОВ ВОЗВР.РАСХ.	0
СУММА ВОЗВР.РАСХ. всего	=0.00

Счетчики итогов ФН



Данный тип отчета реализован только для ФФД 1.1 и ФФД 1.2. В отчете печатаются счетчики по всем сменам, информация о которых сохранена в ФН, за весь период времени после регистрации ККТ в ФНС.

ФФД 1.1 / ФФД 1.2

ОНЛАЙН - КАССА	
АТОЛ	
Счетчики итогов ФН	
ВСЕГО ЧЕКОВ	15

КОЛ.ЧЕКОВ ПРИХ.	10
СУММА ПРИХ. всего	=601.10
СУММА ПРИХ.НАЛИЧН.	=421.10
СУММА ПРИХ.БЕЗНАЛИЧН.	=140.00
СУММА ПРЕДВАРИТЕЛЬНЫХ ОПЛАТ <АВАНСОВ>	=0.00
СУММА ПОСЛЕДУЮЩИХ ОПЛАТ <КРЕДИТОВ>	=0.00
СУММА ИНОЙ ФОРМОЙ ОПЛАТЫ	=0.00
СУММА НДС 20% ПРИХ.	=69.92
СУММА НДС 10% ПРИХ.	=3.34
СУМ.НДС РАСЧ.20/120 ПРИХ.	=6.66
СУМ.НДС.РАСЧ.10/110 ПРИХ.	=3.64
ОБОРОТ С НДС 0% ПРИХ.	=40.00
ОБОРОТ БЕЗ НДС ПРИХ.	=20.00

КОЛ.ЧЕКОВ ВОЗВР. ПРИХ.	10
СУММА ВОЗВР. ПРИХ. всего	=89.20
СУММА ВОЗВР. ПРИХ.НАЛИЧН.	=89.20
СУММА ВОЗВР. ПРИХ.БЕЗНАЛИЧН.	=0.00
СУММА ПРЕДВАРИТЕЛЬНЫХ ОПЛАТ <АВАНСОВ>	=0.00
СУММА ПОСЛЕДУЮЩИХ ОПЛАТ <КРЕДИТОВ>	=0.00
СУММА ИНОЙ ФОРМОЙ ОПЛАТЫ	=0.00
СУММА НДС 20% ВОЗВР.ПРИХ.	=0.00
СУММА НДС 10% ВОЗВР.ПРИХ.	=0.00
СУМ.НДС РАСЧ.20/120 ВОЗВР.ПРИХ.	=0.00
СУМ.НДС.РАСЧ.10/110 ВОЗВР. ПРИХ.	=0.00
ОБОРОТ С НДС 0% ВОЗВР.ПРИХ.	=0.00
ОБОРОТ БЕЗ НДС ВОЗВР.ПРИХ.	=0.00

КОЛ.ЧЕКОВ РАСХ.	3
СУММА РАСХ. всего	=98.00
СУММА РАСХ.НАЛИЧН.	=98.00
СУММА РАСХ.БЕЗНАЛИЧН.	=0.00
СУММА ПРЕДВАРИТЕЛЬНЫХ ОПЛАТ <АВАНСОВ>	=0.00
СУММА ПОСЛЕДУЮЩИХ ОПЛАТ <КРЕДИТОВ>	=0.00
СУММА ИНОЙ ФОРМОЙ ОПЛАТЫ	=0.00

СУММА НДС 20% РАСХ.	=14.95
СУММА НДС 10% РАСХ.	=0.00
СУМ.НДС РАСЧ.20/120 РАСХ.	=0.00
СУМ.НДС.РАСЧ.10/110 РАСХ.	=0.00
ОБОРОТ С НДС 0% РАСХ.	=0.00
ОБОРОТ БЕЗ НДС РАСХ.	=0.00

КОЛ.ЧЕКОВ ВОЗВР. РАСХ.	1
СУММА ВОЗВР. РАСХ. всего	=24.00
СУММА ВОЗВР. РАСХ.НАЛИЧН.	=24.00
СУММА ВОЗВР. РАСХ.БЕЗНАЛИЧН.	=0.00
СУММА ПРЕДВАРИТЕЛЬНЫХ ОПЛАТ <АВАНСОВ>	=0.00
СУММА ПОСЛЕДУЮЩИХ ОПЛАТ <КРЕДИТОВ>	=0.00
СУММА ИНОЙ ФОРМОЙ ОПЛАТЫ	=0.00

СУММА НДС 20% ВОЗВР. РАСХ.	=4.00
СУММА НДС 10% ВОЗВР. РАСХ.	=0.00
СУМ.НДС РАСЧ.20/120 ВОЗВР. РАСХ.	=0.00

СУМ.НДС.РАСЧ.10/110 ВОЗВР. РАСХ.	=0.00
ОБОРОТ С НДС 0% ВОЗВР. РАСХ.	=0.00
ОБОРОТ БЕЗ НДС ВОЗВР. РАСХ.	=0.00

ЧЕКИ <БСО> КОРРЕКЦИИ	
ЧЕКИ <БСО>	4
КОЛ.ЧЕКОВ ПРИХ.	3
СУММА ПРИХ. всего	=12.00
КОЛ.ЧЕКОВ ВОЗВР. ПРИХ.	1
СУММА ВОЗВР.ПРИХ. всего	=4.00
КОЛ. ЧЕКОВ РАСХ.	0
СУММА РАСХ. всего	=0.00
КОЛ.ЧЕКОВ ВОЗВР.РАСХ.	0
СУММА ВОЗВР.РАСХ. всего	=0.00

Отчет о состоянии счетчиков без гашения

Для запуска печати отчета о состоянии счетчиков без гашения нужно выполнить действия, описанные в разделе «Отчеты ККТ и ФН».

ФФД 1.05

ОНЛАЙН - КАССА АТОК		
ОТЧЕТ О СОСТОЯНИИ СЧЕТЧИКОВ ККТ БЕЗ ГАШЕНИЯ		
АНУЛИРОВАНО	1	=0.00

ПРИХОД	123	
НАЛИЧНЫМИ	=2300.00	
БЕЗНАЛИЧНЫМИ	=1700.00	
ПРЕДВАРИТЕЛЬНАЯ ОПЛАТА (АВАНС)		
	=200.00	
ПОСЛЕДУЮЩАЯ ОПЛАТА (КРЕДИТ)		
	=450.00	
ИНАЯ ФОРМА ОПЛАТЫ	=250.00	

СУММА НДС 20%	=366.11	
СУММА НДС 10%	=45.46	
СУММА НДС 20/120	=3.00	
СУММА НДС 10/110	=0.00	
СУММА С НДС 0%	=2000.00	
СУММА БЕЗ НДС	=0.00	

ВОЗВРАТ ПРИХОДА	9	
НАЛИЧНЫМИ	=100.00	
БЕЗНАЛИЧНЫМИ	=0.00	
ПРЕДВАРИТЕЛЬНАЯ ОПЛАТА (АВАНС)		
	=0.00	
ПОСЛЕДУЮЩАЯ ОПЛАТА (КРЕДИТ)		
	=0.00	
ИНАЯ ФОРМА ОПЛАТЫ	=0.00	

СУММА НДС 20%	=0.00	
СУММА НДС 10%	=0.00	
СУММА НДС 20/120	=0.00	
СУММА НДС 10/110	=0.00	
СУММА С НДС 0%	=100.00	

ФФД 1.1 / ФФД 1.2

ОНЛАЙН - КАССА АТОК		
ОТЧЕТ О СОСТОЯНИИ СЧЕТЧИКОВ ККТ БЕЗ ГАШЕНИЯ		
АНУЛИРОВАНО	5	=0.00

ПРИХОД	123	
НАЛИЧНЫМИ	=2300.00	
БЕЗНАЛИЧНЫМИ	=1700.00	
ПРЕДВАРИТЕЛЬНАЯ ОПЛАТА (АВАНС)		
	=200.00	
ПОСЛЕДУЮЩАЯ ОПЛАТА (КРЕДИТ)		
	=450.00	
ИНАЯ ФОРМА ОПЛАТЫ	=250.00	

СУММА НДС 20%	=366.11	
СУММА НДС 10%	=45.46	
СУММА НДС 20/120	=3.00	
СУММА НДС 10/110	=0.00	
СУММА С НДС 0%	=2000.00	
СУММА БЕЗ НДС	=0.00	

ВОЗВРАТ ПРИХОДА	9	
НАЛИЧНЫМИ	=100.00	
БЕЗНАЛИЧНЫМИ	=0.00	
ПРЕДВАРИТЕЛЬНАЯ ОПЛАТА (АВАНС)		
	=0.00	
ПОСЛЕДУЮЩАЯ ОПЛАТА (КРЕДИТ)		
	=0.00	
ИНАЯ ФОРМА ОПЛАТЫ	=0.00	

СУММА НДС 20%	=0.00	
СУММА НДС 10%	=0.00	
СУММА НДС 20/120	=0.00	
СУММА НДС 10/110	=0.00	
СУММА С НДС 0%	=100.00	

СУММА БЕЗ НДС	=0.00

РАСХОД	10
НАЛИЧНЫМИ	=100.00
БЕЗНАЛИЧНЫМИ	=0.00
ПРЕДВАРИТЕЛЬНАЯ ОПЛАТА (АВАНС)	=0.00
ПОСЛЕДУЮЩАЯ ОПЛАТА (КРЕДИТ)	=0.00
ИНАЯ ФОРМА ОПЛАТЫ	=0.00

СУММА НДС 20%	=0.00
СУММА НДС 10%	=0.00
СУММА НДС 20/120	=0.00
СУММА НДС 10/110	=0.00
СУММА С НДС 0%	=100.00
СУММА БЕЗ НДС	=0.00

ВОЗВРАТ РАСХОДА	7
НАЛИЧНЫМИ	=45.00
БЕЗНАЛИЧНЫМИ	=0.00
ПРЕДВАРИТЕЛЬНАЯ ОПЛАТА (АВАНС)	=0.00
ПОСЛЕДУЮЩАЯ ОПЛАТА (КРЕДИТ)	=0.00
ИНАЯ ФОРМА ОПЛАТЫ	=0.00

СУММА НДС 20%	=0.00
СУММА НДС 10%	=0.00
СУММА НДС 20/120	=0.00
СУММА НДС 10/110	=0.00
СУММА С НДС 0%	=45.00
СУММА БЕЗ НДС	=0.00

ЧЕКИ КОРРЕКЦИИ	
ПРИХОД	1 =1.00
РАСХОД	1 =1.00

Дата Время	15.01.21 17:47
ИНН	123456789012
РН ККТ	1234567890123456
ЗН ККТ	0010840000011

СУММА БЕЗ НДС	=0.00

РАСХОД	10
НАЛИЧНЫМИ	=100.00
БЕЗНАЛИЧНЫМИ	=0.00
ПРЕДВАРИТЕЛЬНАЯ ОПЛАТА (АВАНС)	=0.00
ПОСЛЕДУЮЩАЯ ОПЛАТА (КРЕДИТ)	=0.00
ИНАЯ ФОРМА ОПЛАТЫ	=0.00

СУММА НДС 20%	=0.00
СУММА НДС 10%	=0.00
СУММА НДС 20/120	=0.00
СУММА НДС 10/110	=0.00
СУММА С НДС 0%	=100.00
СУММА БЕЗ НДС	=0.00

ВОЗВРАТ РАСХОДА	7
НАЛИЧНЫМИ	=45.00
БЕЗНАЛИЧНЫМИ	=0.00
ПРЕДВАРИТЕЛЬНАЯ ОПЛАТА (АВАНС)	=0.00
ПОСЛЕДУЮЩАЯ ОПЛАТА (КРЕДИТ)	=0.00
ИНАЯ ФОРМА ОПЛАТЫ	=0.00

СУММА НДС 20%	=0.00
СУММА НДС 10%	=0.00
СУММА НДС 20/120	=0.00
СУММА НДС 10/110	=0.00
СУММА С НДС 0%	=45.00
СУММА БЕЗ НДС	=0.00

ЧЕКИ КОРРЕКЦИИ	
ПРИХОД	1 =1.00
ВОЗВРАТ ПРИХОДА	0 =0.00
РАСХОД	1 =1.00
ВОЗВРАТ РАСХОДА	0 =0.00

Дата Время	15.01.21 17:47
ИНН	123456789012
РН ККТ	1234567890123456
ЗН ККТ	0010840000011

Отчеты по товарам

Для запуска отчетов на печать нужно выполнить действия, описанные в разделах «Настройка ККТ»/«Ведение журнала товаров», «Отчеты ККТ и ФН»/«Отчеты по товарам».

По СНО

ФФД 1.05 / ФФД 1.1 / ФФД 1.2

ОНЛАЙН - КАССА АТОЛ ОТЧЕТ ПО ТОВАРАМ ПО СНО		
ОПЕРАЦИЯ СНО	НАИМЕНОВАНИЕ КОЛИЧЕСТВО	ЦЕНА
ПРИХОД/ВОЗВРАТ РАСХОДА СНО: ОСН		
#0021	МОЛОКО 3.2% 0.930	84.00
#0001	ХЛЕБ БЕЛЫЙ 0.600	20.00
#0005	КОНФЕТЫ МИШКА 0.400	120.00
#0032	ОТВЕРТКА 1.000	60.00
#0024	ЛАМПОЧКА 200 Вт 1.000	40.00
СУММАРНЫЙ ИТОГ:		450.00
РАСХОД/ВОЗВРАТ ПРИХОДА СНО: ОСН		
#0122	МОБИЛЬНАЯ СВЯЗЬ 1.000	40.00
СУММАРНЫЙ ИТОГ:		82.00

По секциям

ФФД 1.05 / ФФД 1.1 / ФФД 1.2

ОНЛАЙН - КАССА АТОЛ ОТЧЕТ ПО ТОВАРАМ ПО СЕКЦИЯМ		
ОПЕРАЦИЯ СЕКЦИЯ	НАИМЕНОВАНИЕ КОЛИЧЕСТВО	ЦЕНА
ПРИХОД/ВОЗВРАТ РАСХОДА #01		
#0021	МОЛОКО 3.2% 0.930	84.00
#0001	ХЛЕБ БЕЛЫЙ 0.600	20.00
#0005	КОНФЕТЫ МИШКА 0.400	120.00
#02		
#0032	ОТВЕРТКА 1.000	60.00
#0024	ЛАМПОЧКА 200 Вт 1.000	40.00
СУММАРНЫЙ ИТОГ:		450.00
РАСХОД/ВОЗВРАТ ПРИХОДА #03		
#0122	МОБИЛЬНАЯ СВЯЗЬ 1.000	40.00
СУММАРНЫЙ ИТОГ:		82.00

По товарам

ФФД 1.05 / ФФД 1.1 / ФФД 1.2

ОНЛАЙН - КАССА АТОЛ ОТЧЕТ ПО ТОВАРАМ		
НАИМЕНОВАНИЕ КОЛИЧЕСТВО		СУММА
#0021	МОЛОКО 3.2% 0.930	84.00
#0001	ХЛЕБ БЕЛЫЙ 0.600	20.00
#0005	КОНФЕТЫ МИШКА 0.400	120.00
#0002	ОТВЕРТКА 1.000	60.00
#0002	ЛАМПОЧКА 200 Вт 1.000	40.00
СУММАРНЫЙ ИТОГ:		532.00

По скидкам

ФФД 1.05 / ФФД 1.1 / ФФД 1.2

ОНЛАЙН - КАССА АТОЛ ОТЧЕТ ПО СКИДКАМ		
ОПЕРАЦИЯ СКИДКА		СУММА
ПРИХОД		
СКИДКА		25.20
СУММАРНЫЙ ИТОГ:		458.50
РАСХОД		
СКИДКА		10.00
СУММАРНЫЙ ИТОГ:		55.00

Количество

ФФД 1.05 / ФФД 1.1 / ФФД 1.2

ОНЛАЙН - КАССА АТОК ОТЧЕТ КОЛИЧЕСТВ	
ОПЕРАЦИЯ СЕКЦИЯ	КОЛИЧЕСТВО
ПРИХОД	
01	5.200
РАСХОД	
01	1.300

По кассирам

ФФД 1.05 / ФФД 1.1 / ФФД 1.2

ОНЛАЙН - КАССА АТОК ОТЧЕТ ПО КАССИРАМ	
ОПЕРАЦИЯ КАССИР	СУММА
ПРИХОД	
#1 СИДОРОВ А.Б.	52.00
#2 ИВАНОВ И.И.	245.00
СУММАРНЫЙ ИТОГ:	887.00
РАСХОД	
#1 СИДОРОВ А.Б.	20.00
СУММАРНЫЙ ИТОГ:	60.00

Отчет о состоянии счетчиков с гашением. Закрытие смены

Отчет о состоянии счетчиков ККТ с гашением – документ, содержащий всю информацию о проведенных денежных операциях в течение смены. После печати отчета за смену в ККТ происходит закрытие смены и печать отчета о закрытии смены, гашение всех денежных регистров.

ФФД 1.05

ОНЛАЙН - КАССА АТОК		
1.		
2.	ОТЧЕТ О СОСТОЯНИИ СЧЕТЧИКОВ ККТ	
3.	С ГАШЕНИЕМ	
4.	АНУЛИРОВАНО 1	=0.00
5.	-----	
6.	ПРИХОД	123
7.	НАЛИЧНЫМИ	=2300.00
8.	БЕЗНАЛИЧНЫМИ	=1700.00
9.	ПРЕДВАРИТЕЛЬНАЯ ОПЛАТА (АВАНС)	=200.00
10.	ПОСЛЕДУЮЩАЯ ОПЛАТА (КРЕДИТ)	=450.00
11.	ИНАЯ ФОРМА ОПЛАТЫ	=250.00
12.	-----	
13.	СУММА НДС 20%	=366.11
14.	СУММА НДС 10%	=45.46
15.	СУММА НДС 20/120	=3.00
16.	СУММА НДС 10/110	=0.00
17.	СУММА С НДС 0%	=2000.00
18.	СУММА БЕЗ НДС	=0.00
19.	-----	
20.	ВОЗВРАТ ПРИХОДА	9
21.	НАЛИЧНЫМИ	=100.00
22.	БЕЗНАЛИЧНЫМИ	=0.00
23.	ПРЕДВАРИТЕЛЬНАЯ ОПЛАТА (АВАНС)	=0.00
24.	ПОСЛЕДУЮЩАЯ ОПЛАТА (КРЕДИТ)	=0.00
25.	ИНАЯ ФОРМА ОПЛАТЫ	=0.00
26.	-----	
27.	СУММА НДС 20%	=0.00
28.	СУММА НДС 10%	=0.00
29.	СУММА НДС 20/120	=0.00
30.	СУММА НДС 10/110	=0.00
31.	СУММА С НДС 0%	=100.00
32.	СУММА БЕЗ НДС	=0.00
33.	-----	
34.	РАСХОД	10
35.	НАЛИЧНЫМИ	=100.00
36.	БЕЗНАЛИЧНЫМИ	=0.00
37.	ПРЕДВАРИТЕЛЬНАЯ ОПЛАТА (АВАНС)	=0.00
38.	ПОСЛЕДУЮЩАЯ ОПЛАТА (КРЕДИТ)	=0.00
39.	ИНАЯ ФОРМА ОПЛАТЫ	=0.00
40.	-----	
41.	СУММА НДС 20%	=0.00
42.	СУММА НДС 10%	=0.00
43.	СУММА НДС 20/120	=0.00
44.	СУММА НДС 10/110	=0.00
45.	СУММА С НДС 0%	=100.00
46.	СУММА БЕЗ НДС	=0.00
47.	-----	
48.	ВОЗВРАТ РАСХОДА	7
49.	НАЛИЧНЫМИ	=45.00
50.	БЕЗНАЛИЧНЫМИ	=0.00
51.	ПРЕДВАРИТЕЛЬНАЯ ОПЛАТА (АВАНС)	=0.00
52.	ПОСЛЕДУЮЩАЯ ОПЛАТА (КРЕДИТ)	=0.00
53.	ИНАЯ ФОРМА ОПЛАТЫ	=0.00
54.	-----	
55.	СУММА НДС 20%	=0.00
56.	СУММА НДС 10%	=0.00
57.	СУММА НДС 20/120	=0.00
58.	СУММА НДС 10/110	=0.00
59.	СУММА С НДС 0%	=45.00
60.	СУММА БЕЗ НДС	=0.00
61.	-----	
62.	ЧЕКИ КОРРЕКЦИИ	
63.	ПРИХОД 1	=1.00
64.	-----	
65.	РАСХОД 1	=1.00
66.	-----	
67.	ОТЧЕТ О ЗАКРЫТИИ СМЕНЫ	
68.		

ФФД 1.1 / ФФД 1.2

ОНЛАЙН - КАССА АТОК		
	ОТЧЕТ О СОСТОЯНИИ СЧЕТЧИКОВ ККТ	
	С ГАШЕНИЕМ	
	АНУЛИРОВАНО 5	=0.00

	ПРИХОД	123
	НАЛИЧНЫМИ	=2300.00
	БЕЗНАЛИЧНЫМИ	=1700.00
	ПРЕДВАРИТЕЛЬНАЯ ОПЛАТА (АВАНС)	=200.00
	ПОСЛЕДУЮЩАЯ ОПЛАТА (КРЕДИТ)	=450.00
	ИНАЯ ФОРМА ОПЛАТЫ	=250.00

	СУММА НДС 20%	=366.11
	СУММА НДС 10%	=45.46
	СУММА НДС 20/120	=3.00
	СУММА НДС 10/110	=0.00
	СУММА С НДС 0%	=2000.00
	СУММА БЕЗ НДС	=0.00

	ВОЗВРАТ ПРИХОДА	9
	НАЛИЧНЫМИ	=100.00
	БЕЗНАЛИЧНЫМИ	=0.00
	ПРЕДВАРИТЕЛЬНАЯ ОПЛАТА (АВАНС)	=0.00
	ПОСЛЕДУЮЩАЯ ОПЛАТА (КРЕДИТ)	=0.00
	ИНАЯ ФОРМА ОПЛАТЫ	=0.00

	СУММА НДС 20%	=0.00
	СУММА НДС 10%	=0.00
	СУММА НДС 20/120	=0.00
	СУММА НДС 10/110	=0.00
	СУММА С НДС 0%	=100.00
	СУММА БЕЗ НДС	=0.00

	РАСХОД	10
	НАЛИЧНЫМИ	=100.00
	БЕЗНАЛИЧНЫМИ	=0.00
	ПРЕДВАРИТЕЛЬНАЯ ОПЛАТА (АВАНС)	=0.00
	ПОСЛЕДУЮЩАЯ ОПЛАТА (КРЕДИТ)	=0.00
	ИНАЯ ФОРМА ОПЛАТЫ	=0.00

	СУММА НДС 20%	=0.00
	СУММА НДС 10%	=0.00
	СУММА НДС 20/120	=0.00
	СУММА НДС 10/110	=0.00
	СУММА С НДС 0%	=100.00
	СУММА БЕЗ НДС	=0.00

	ВОЗВРАТ РАСХОДА	7
	НАЛИЧНЫМИ	=45.00
	БЕЗНАЛИЧНЫМИ	=0.00
	ПРЕДВАРИТЕЛЬНАЯ ОПЛАТА (АВАНС)	=0.00
	ПОСЛЕДУЮЩАЯ ОПЛАТА (КРЕДИТ)	=0.00
	ИНАЯ ФОРМА ОПЛАТЫ	=0.00

	СУММА НДС 20%	=0.00
	СУММА НДС 10%	=0.00
	СУММА НДС 20/120	=0.00
	СУММА НДС 10/110	=0.00
	СУММА С НДС 0%	=45.00
	СУММА БЕЗ НДС	=0.00

	ЧЕКИ КОРРЕКЦИИ	
	ПРИХОД 1	=1.00
	ВОЗВРАТ ПРИХОДА 0	=0.00
	РАСХОД 1	=1.00
	ВОЗВРАТ РАСХОДА 0	=0.00

	ОТЧЕТ О ЗАКРЫТИИ СМЕНЫ	

Образец отчета о закрытии смены представлен далее.

ФФД 1.05

ОТЧЕТ О ЗАКРЫТИИ СМЕНЫ	
Кассир	Сидоров В.А.
ООО «АВС»	
Москва, ул. Новая, д. 1	
Место расчетов	Москва, ул. Южная, д. 32
12.05.21 18:10	ЗН ККТ 00108400000011
ЧЕКОВ ЗА СМЕНУ	145
ФД за смену	149
Непереданных ФД	1
ФД не переданы с	15.05.21
Смена 00003	РН ККТ 1234567890123456
ИНН 123456789012	ФН 1234567890123456
ФД 2	ФП 9876543218

ФФД 1.1

ОТЧЕТ О ЗАКРЫТИИ СМЕНЫ	
Счетчики итогов смены	
Счетчики итогов ФН	
Кассир	Сидоров В.А.
ООО «АВС»	
Москва, ул. Новая, д. 1	
Место расчетов	Москва, ул. Южная, д. 32
12.05.2021 18:10	ЗН ККТ 00108400000011
РЕСУРС КЛЮЧЕЙ	470 ДН.
ЧЕКОВ ЗА СМЕНУ	145
ФД за смену	149
Непереданных ФД	1
ФД не переданы с	15.05.21
Смена 00003	РН ККТ 1234567890123456
ИНН 123456789012	ФН 1234567890123456
ФД 2	ФП 9876543218

ФФД 1.2

ОТЧЕТ О ЗАКРЫТИИ СМЕНЫ	
Счетчики итогов смены	
Счетчики итогов ФН	
Кассир	Сидоров В.А.
ООО «АВС»	
Москва, ул. Новая, д. 1	
Место расчетов	Москва, ул. Южная, д. 32
12.05.2021 18:10	ЗН ККТ 00108400000011
РЕСУРС КЛЮЧЕЙ	470 ДН.
ЧЕКОВ ЗА СМЕНУ	145
ФД за смену	149
Непереданных ФД	1
Непередано уведомлений	0
ФД не переданы с	15.05.21
Смена 00003	РН ККТ 1234567890123456
ИНН 123456789012	ФН 1234567890123456
ФД 2	ФП 9876543218



Образцы печатаемых счетчиков итогов смены и счетчиков итогов ФН показаны в разделах «Счетчики итогов смены» и «Счетчики итогов ФН» на страницах 108 и 109 соответственно.

Алгоритм расчета

Номер строки	Описание
1.	Клише
2.	Наименование отчета
3.	
4.	Количество и сумма аннулированных чеков
5.	Разделитель
6.	Заголовок блока суммы всех приходов и количество чеков с данной операцией
7.	Сумма приходов, оплаченных формой расчета «Наличными»
8.	Сумма приходов, оплаченных формой расчета «Безналичными»
9.	Сумма приходов, оплаченных формой расчета «Предварительная оплата (аванс)»
10.	Сумма приходов, оплаченных формой расчета «Последующая оплата (кредит)»
11.	Сумма приходов, оплаченных формой расчета «Иная форма оплаты»
12.	Пустая строка
13.	Сумма налога по ставке 20%
14.	Сумма налога по ставке 10%
15.	Сумма налога по ставке 20/120
16.	Сумма налога по ставке 10/110
17.	Сумма налога по ставке 0%
18.	Сумма без НДС
19.	Разделитель
20.	Заголовок блока суммы всех возвратов приходов и количество чеков с данной операцией
21.	Сумма возвратов приходов, оплаченных формой расчета «Наличными»
22.	Сумма возвратов приходов, оплаченных формой расчета «Безналичными»
23.	Сумма возвратов приходов, оплаченных формой расчета «Предварительная оплата (аванс)»

Номер строки	Описание
24.	Сумма возвратов доходов, оплаченных формой расчета «Последующая оплата (кредит)»
25.	Сумма возвратов доходов, оплаченных формой расчета «Иная форма оплаты»
26.	Пустая строка
27.	Сумма налога по ставке 20%
28.	Сумма налога по ставке 10%
29.	Сумма налога по ставке 20/120
30.	Сумма налога по ставке 10/110
31.	Сумма налога по ставке 0%
32.	Сумма без НДС
33.	Разделитель
34.	Заголовок блока суммы всех расходов и количество чеков с данной операцией
35.	Сумма расходов, оплаченных формой расчета «Наличными»
36.	Сумма расходов, оплаченных формой расчета «Безналичными»
37.	Сумма расходов, оплаченных формой расчета «Предварительная оплата (аванс)»
38.	Сумма расходов, оплаченных формой расчета «Последующая оплата (кредит)»
39.	Сумма расходов, оплаченных формой расчета «Иная форма оплаты»
40.	Пустая строка
41.	Сумма налога по ставке 20%
42.	Сумма налога по ставке 10%
43.	Сумма налога по ставке 20/120
44.	Сумма налога по ставке 10/110
45.	Сумма налога по ставке 0%
46.	Сумма без НДС
47.	Разделитель
48.	Заголовок блока суммы всех возвратов расходов и количество чеков с данной операцией

Номер строки	Описание	
49.	Сумма возвратов расходов, оплаченных формой расчета «Наличными»	
50.	Сумма возвратов расходов, оплаченных формой расчета «Безналичными»	
51.	Сумма возвратов расходов, оплаченных формой расчета «Предварительная оплата (аванс)»	
52.	Сумма возвратов расходов, оплаченных формой расчета «Последующая оплата (кредит)»	
53.	Сумма возвратов расходов, оплаченных формой расчета «Иная форма оплаты»	
54.	Пустая строка	
55.	Сумма налога по ставке 20%	
56.	Сумма налога по ставке 10%	
57.	Сумма налога по ставке 20/120	
58.	Сумма налога по ставке 10/110	
59.	Сумма налога по ставке 0%	
60.	Сумма без НДС	
61.	Разделитель	
62.	Заголовок блока информации о чеках коррекции	
63.	Сумма всех приходов и количество чеков с данной операцией	
64.	Только для ФФД 1.1/ ФФД 1.2	Сумма всех возвратов приходов и количество чеков с данной операцией
65.	Сумма всех расходов и количество чеков с данной операцией	
66.	Только для ФФД 1.1/ ФФД 1.2	Сумма всех возвратов расходов и количество чеков с данной операцией
67.	Разделитель	
68.	Заголовок отчета о закрытии смены	

Печать фискальных документов из ФН

Для запуска печати документа по номеру или итогов регистрации нужно выполнить действия, описанные в разделе «Отчеты ККТ и ФН».

Документ из ФН по номеру

ФФД 1.05

ОНЛАЙН - КАССА	
АТОК	
Документ из ФН № 1	
ОТЧЕТ О РЕГИСТРАЦИИ	
ФН	1234567890123456
РН ККТ	1234567890123456
ИНН	123456789012
ФД	2
Дата Время	15.05.21 10:01
ФП	9876543210
Системы налогообложения: ОСН, УСН	
доход	
ККТ ДЛЯ УСЛУГ	
Кассир	СИС.АДМИНИСТРАТОР
Версия ФФД	1.05
БАНК. ПЛАГЕНТ	
ИНН ОФД	987654321012
ООО «АВС»	
г. Москва, ул. Новая, д. 1, стр. 2	
Место расчетов	г. Москва, ул. Старая, д. 5
ОФД	Платформа ОФД
Сайт ФНС	www.nalog.gov.ru
Эл. адр. отправителя	abc@abc.ru
ЗН ККТ	00108400000011
ФФД ККТ	1.05
Версия ККТ	284

ФФД 1.1

ОНЛАЙН - КАССА	
АТОК	
Документ из ФН № 1	
ОТЧЕТ О РЕГИСТРАЦИИ	
Версия ФФД	1.1
ФФД ФН	1.1
ФН	1234567890123456
РН ККТ	1234567890123456
ИНН	123456789012
ФД	2
Дата Время	15.05.21 10:01
ФП	9876543210
ИНН ОФД	987654321012
Системы налогообложения: ОСН, УСН	
доход	
ККТ ДЛЯ УСЛУГ	
РЕСУРС КЛЮЧЕЙ	470 ДН.
Кассир	СИС.АДМИНИСТРАТОР
БАНК. ПЛАГЕНТ	
ООО «АВС»	
г. Москва, ул. Новая, д. 1, стр. 2	
Место расчетов	г. Москва, ул. Старая, д. 5
ОФД	Платформа ОФД
Сайт ФНС	www.nalog.gov.ru
Эл. адр. отправителя	abc@abc.ru
ЗН ККТ	00108400000011
ФФД ККТ	1.1
Версия ККТ	284

ФФД 1.2

ОНЛАЙН - КАССА	
АТОК	
Документ из ФН № 1	
ОТЧЕТ О РЕГИСТРАЦИИ	
Версия ФФД	1.2
ФФД ФН	1.2
ФН	1234567890123456
РН ККТ	1234567890123456
ИНН	123456789012
ФД	2
Дата Время	15.05.21 10:01
ФП	9876543210
ИНН ОФД	987654321012
Системы налогообложения: ОСН, УСН	
доход	
ККТ ДЛЯ УСЛУГ	
РЕСУРС КЛЮЧЕЙ	470 ДН.
Кассир	СИС.АДМИНИСТРАТОР
ООО «АВС»	
г. Москва, ул. Новая, д. 1, стр. 2	
Место расчетов	г. Москва, ул. Старая, д. 5
ОФД	Платформа ОФД
Сайт ФНС	www.nalog.gov.ru
Эл. адр. отправителя	abc@abc.ru
ЗН ККТ	00108400000011
ФФД ККТ	1.2
Версия ККТ	284

Если указан номер кассового чека, то распечатается документ:

ФФД 1.05

ОНЛАЙН - КАССА	
АТОК	
Документ из ФН № 6	
Кассовый чек	
ФН	1234567890123456
РН ККТ	1234567890123456
ИНН	123456789012
ФД	6
Дата Время	06.09.20 15:01
ФП	9876543210
Смена	1
ЧЕК	24
РАСХОД	
ИТОГ	24.00
Версия ФФД	1.05
Золотое украшение	
24.00 * 1.000	=24.00
ТОВАР	
ПРЕДОПЛАТА 100%	
НДС 20%	
НАЛИЧНЫМИ	24.00
БЕЗНАЛИЧНЫМИ	0.00
ПРЕДВАРИТЕЛЬНАЯ ОПЛАТА (АВАНС)	0.00
ПОСЛЕДУЮЩАЯ ОПЛАТА (КРЕДИТ)	0.00
ИНАЯ ФОРМА ОПЛАТЫ	0.00
Сумма НДС 20%	4.00
СНО	ОСН
Кассир	Сидоров И. П.
ИНН кассира	987654321011

ФФД 1.1

ОНЛАЙН - КАССА	
АТОК	
Документ из ФН № 6	
Кассовый чек	
Версия ФФД	1.1
ФН	1234567890123456
РН ККТ	1234567890123456
ИНН	123456789012
ФД	6
Дата Время	06.09.20 15:01
ФП	9876543210
Смена	1
ЧЕК	24
РАСХОД	
ИТОГ	24.00
Золотое украшение	
24.00 * 1.000	=24.00
ТОВАР	
ПРЕДОПЛАТА 100%	
НДС 20%	
НАЛИЧНЫМИ	24.00
БЕЗНАЛИЧНЫМИ	0.00
ПРЕДВАРИТЕЛЬНАЯ ОПЛАТА (АВАНС)	0.00
ПОСЛЕДУЮЩАЯ ОПЛАТА (КРЕДИТ)	0.00
ИНАЯ ФОРМА ОПЛАТЫ	0.00
Сумма НДС 20%	4.00
СНО	ОСН
Кассир	Сидоров И. П.
ИНН кассира	987654321011

ФФД 1.2

ОНЛАЙН - КАССА	
АТОК	
Документ из ФН № 6	
Кассовый чек	
Версия ФФД	1.2
ФН	1234567890123456
РН ККТ	1234567890123456
ИНН	123456789012
ФД	6
Дата Время	06.09.20 15:01
ФП	9876543210
Смена	1
ЧЕК	24
РАСХОД	
ИТОГ	24.00
Золотое украшение	
24.00 * 1.000	=24.00
ТОВАР	
ПРЕДОПЛАТА 100%	
НДС 20%	
НАЛИЧНЫМИ	24.00
БЕЗНАЛИЧНЫМИ	0.00
ПРЕДВАРИТЕЛЬНАЯ ОПЛАТА (АВАНС)	0.00
ПОСЛЕДУЮЩАЯ ОПЛАТА (КРЕДИТ)	0.00
ИНАЯ ФОРМА ОПЛАТЫ	0.00
Сумма НДС 20%	4.00
СНО	ОСН
Кассир	Сидоров И. П.
ИНН кассира	987654321011

Аналогично будет распечатана информация о любом фискальном документе по его номеру.

Итоги регистрации

При запуске печати документа «Итоги регистрации» ККТ последовательно распечатает все документы о регистрации и перерегистрации ККТ по их номеру. Первым документом распечатается «Документ из ФН № 1 ОТЧЕТ О РЕГИСТРАЦИИ» (образец отчета представлен в разделе «Документ из ФН по номеру»), затем в порядке возрастания номера документа распечатываются отчеты о перерегистрации, если ККТ перерегистрировали.

Настройка ККТ

Изделие имеет целый ряд настраиваемых параметров. Для работы с этими параметрами в изделии существует отдельный режим – режим настройки ККТ.

Через Драйвер ККТ

Ведение журнала товаров

Для настройки ККТ посредством Драйвера ККТ сначала нужно убедиться, что Драйвер установлен на ПК, к которому будет подключаться ККТ (подробнее об установке изложено в разделе «Установка драйвера под ОС Windows» на странице 163 данного руководства). Далее подключить ККТ к ПК кабелем микро-USB, на ПК запустить тест Драйвера ККТ и настроить связь с ККТ (см. раздел «Настройка связи с ККТ»).

Для печати отчетов по товарам (см. раздел «Отчеты по товарам на странице 50) нужно предварительно включить настройку «Ведение журнала товаров», для этого:

- 1 После настройки связи с ККТ в окне «Свойства» нажать на кнопку **Параметры ККТ**.
- 2 В открывшемся окне перейти к пункту **Автономная касса**, установить флаг напротив параметра **Ведение журнала параметров**.

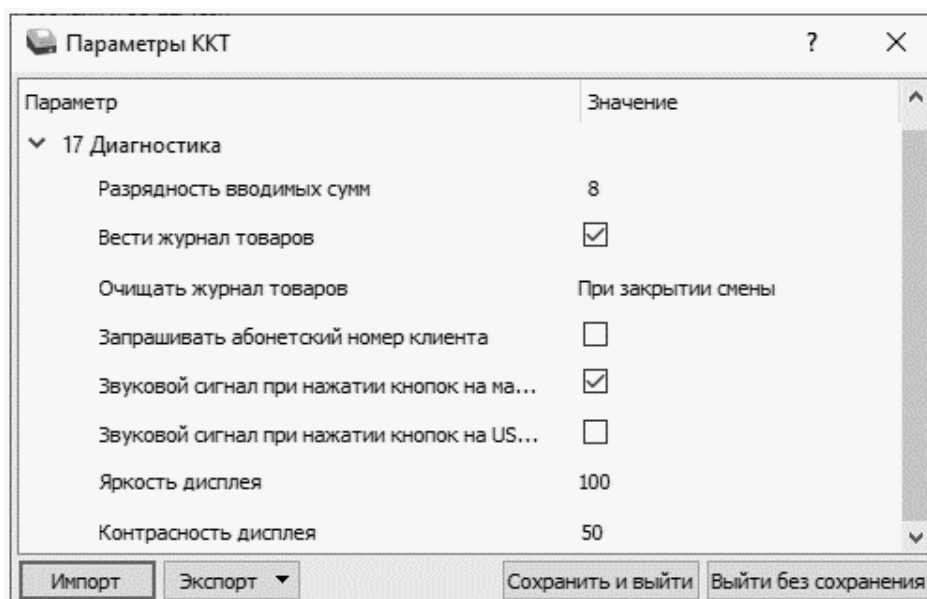

3 Нажать на кнопку **Сохранить и выйти**.

4 Закрыть окно «Свойства» – нажать на кнопку **ОК**, закрыть окно теста Драйвера ККТ.



Посредством теста Драйвера ККТ в группе параметров «Автономная касса» можно выполнить и другие настройки, например, Разрядность вводимых сумм, Очищать журнал товаров, Запрашивать абонентский номер, звуковой сигнал и яркость/контрастность дисплея.

Через интерфейс ККТ

В случае если нет возможности подключить ККТ к ПК, то настройку некоторых параметров можно выполнить на ККТ. Для этого нужно включить ККТ, в меню **РОЛЬ** выбрать пункт **СИС. АДМИНИСТРАТОР**, подтвердить выбор нажатием на клавишу **[ВВОД/=]**. Ввести пароль системного администратора (по умолчанию «30»), подтвердить ввод. После этого откроется главное меню, в котором нужно выбрать пункт **НАСТРОЙКИ**.

НАСТРОЙКИ	Описание
1. ПОЛЬЗОВАТЕЛИ	– Просмотр и редактирование пользователей ККТ
2. ПРАВИЛА ТОРГОВЛИ	– Настройка режимов работы ККТ и СНО по умолчанию
3. БАЗА ТОВАРОВ	– Работа с базой товаров
4. ОБОРУДОВАНИЕ	– Общие настройки ККТ



Если после выбора настройки на дисплее возникает предупреждение «Необходимо перезагрузить ньюджер!», то для продолжения работы нужно выполнить перезагрузку ККТ.

Пользователи

В данной ККТ можно просмотреть и отредактировать пользователей, а также настроить автоматический вход в режим оформления кассовых чеков сразу после включения ККТ.

Настройка автоматического входа

В данной ККТ автоматический переход к оформлению кассовых чеков отключен, поэтому при включении на дисплее ККТ будет выведен запрос ввода пароля пользователя (подробнее изложено в разделе «Выбор оператора»). При необходимости можно настроить автоматический вход для какого-либо кассира. В меню **НАСТРОЙКИ** выбрать пункт **ПОЛЬЗОВАТЕЛИ**, затем выбрать пункт **ВЫБОР ПО УМОЛЧ.** При этом на дисплее отобразится список пользователей (выделено значение по умолчанию).

ПОЛЬЗОВАТЕЛИ	Пароль по умолчанию
1. ВЫКЛЮЧЕН	Автоматический переход к оформлению кассовых чеков выключен
2. КАССИР 1	1
3. КАССИР 2	2
...	...
28. КАССИР 28	28
29. АДМИНИСТРАТОР	29
30. СИС. АДМИНИСТРАТОР	30

Затем выбрать кассира, введя пароль которого будет выполняться автоматический переход, и подтвердить вход нажатием клавиши **[ВВОД/=]**, ККТ перейдет к меню **НАСТРОЙКИ**.

Просмотр и редактирование пользователей

Для просмотра и редактирования пользователей необходимо ввести пароль системного администратора (по умолчанию «30»), перейти к меню **НАСТРОЙКИ**, выбрать пункт **ПОЛЬЗОВАТЕЛИ**, затем **ПРОСМОТР/РЕДАКТИР.** И подтвердить выбор нажатием на клавишу **[ВВОД/=]**. При этом на дисплее отобразится список пользователей:

ПОЛЬЗОВАТЕЛИ	Пароль по умолчанию
1. КАССИР 1	1
2. КАССИР 2	2
...	...
28. КАССИР 28	28
29. АДМИНИСТРАТОР	29
30. СИС. АДМИНИСТРАТОР	30

При необходимости отредактировать фамилию, пароль и/или ИНН кассира следует осуществить выбор нужной строки, затем нажать на клавишу **[ВВОД/=]**. На дисплее отобразится поле ввода пользователя:

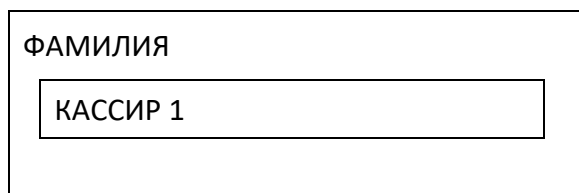

Для удаления символов нужно нажать и удерживать клавишу , затем ввести фамилию кассира и подтвердить ввод клавишей **[ВВОД/=]**. На дисплее отобразится поле ввода пароля:

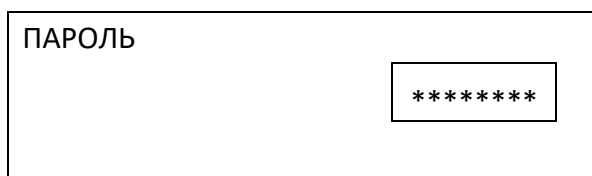

Для удаления символов нужно нажать и удерживать клавишу , затем ввести пароль пользователя и подтвердить ввод клавишей **[ВВОД/=]**. На дисплее отобразится поле ввода ИНН пользователя:

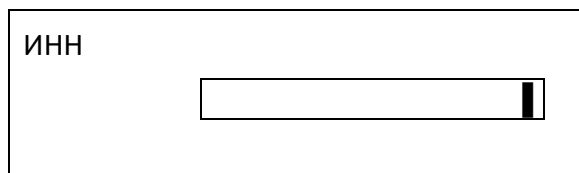

Необходимо ввести значение или пропустить данное поле, нажав клавишу **[ВВОД/=]**. Для возврата в предыдущее меню нажать на клавишу **[С]**.

Правила торговли

В данном разделе производится настройка режима работы ККТ, режима продаж, СНО, а также настройка диапазона цены для реализуемого товара. Для перехода к настройкам правил торговли нужно включить ККТ, ввести пароль системного администратора, в главном меню выбрать пункт **НАСТРОЙКИ/ПРАВИЛА ТОРГОВЛИ**. При этом откроется меню:

ПРАВИЛА ТОРГОВЛИ	Описание
1. РЕЖИМ РАБОТЫ	– Настройка режима работы
2. ОГРАНИЧЕНИЕ ЦЕНЫ	– Настройка диапазона цены товара
3. СНО ПО УМОЛЧАНИЮ	– Настройка СНО по умолчанию
4. ФОРМИРОВАТЬ 1162	– Настройка формирование реквизита «Код товара» (тег 1162)
5. СКИДКИ	– Настройка размера скидки

Перемещение по списку осуществляется клавишами **[-/↓]** (вниз) и **[+/?]** (вверх) либо нажатием на соответствующую пункту меню цифровую клавишу. Для подтверждения выбора нужно нажать клавишу **[ВВОД/=]**.

Режим работы

В данной ККТ помимо работы в качестве ньюджера реализована возможность работы с кассовым ПО, установленным на ПК (режим работы **ФР**). По умолчанию в ККТ установлен режим работы **НЬЮДЖЕР**, чтобы включить режим **ФР** нужно включить ККТ, ввести пароль системного администратора, перейти к меню **РЕЖИМ РАБОТЫ:**

РЕЖИМ РАБОТЫ	Описание
1. НЬЮДЖЕР	– Работа ККТ в режиме НЬЮДЖЕР
2. ФР	– Работа с кассовым ПО, установленном на ПК, к которому подключается ККТ

В меню выбрать нужный пункт и подтвердить выбор. Перемещение по списку осуществляется клавишами **[-/↓]** (вниз) и **[+/?]** (вверх) либо нажатием на соответствующую пункту меню цифровую клавишу. Для подтверждения выбора нужно нажать клавишу **[ВВОД/=]**.



Для работы с ККТ в режиме ФР предварительно должна быть введена соответствующая лицензия «Работа в режиме ФР» (см. раздел «Лицензии ККТ» на странице 35). В случае если лицензия не введена, то при переходе в режим ФР, то на дисплей будет выведена ошибка:

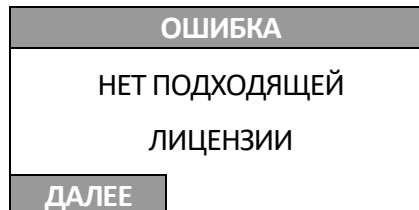

Для продолжения работы нажать клавишу [F1] под словом ДАЛЕЕ. В последующем для работы в режиме ФР ввести лицензию.

Ограничение цены

В ККТ можно настроить максимально допустимую цену реализуемого товара. Для этого нужно включить ККТ, ввести пароль системного администратора, перейти к меню **ОГРАНИЧЕНИЕ ЦЕНЫ:**

с	Описание
1. 1 – 9.99	– Цена товара не выше 9.99
2. 2 – 99.99	– Цена товара не выше 99.99
3. 3 – 999.99	– Цена товара не выше 999.99
...	...
7. 7 – 9999999.99	– Цена товара не выше 9999999.99
8. 8 – 99999999.99	– Цена товара не выше 99999999.99

В меню выбрать нужный пункт и подтвердить выбор. Перемещение по списку осуществляется клавишами **[-/↓]** (вниз) и **[+/\↑]** (вверх) либо нажатием на соответствующую пункту меню цифровую клавишу. Для подтверждения выбора нужно нажать клавишу **[ВВОД/=]**.

После настройки ограничения цены реализуемого товара при формировании кассового чека **ввод цены товара выше запрограммированного диапазона будет невозможен!**

СНО по умолчанию

Для установки СНО по умолчанию нужно в меню **НАСТРОЙКИ** выбрать пункт **ПРАВИЛА ТОРГОВЛИ**, затем **СНО ПО УМОЛЧАНИЮ**, подтвердить выбор нажатием на клавишу **[ВВОД/=]**. Откроется список СНО:

СНО ПО УМОЛЧАНИЮ
1. ОСН ¹
2. УСН ДОХОД
3. УСН ДОХОД-РАСХОД
4. ЕСХН
5. ПАТЕНТ

В меню выбрать нужный пункт и подтвердить выбор. Перемещение по списку осуществляется клавишами **[-/↓]** (вниз) и **[+/\↑]** (вверх) либо нажатием на соответствующую пункту меню цифровую клавишу. Для подтверждения выбора нужно нажать клавишу **[ВВОД/=]**.

Скидки

В ККТ можно настроить работу со скидками, которые могут быть либо на позицию, либо на чек. Для этого нужно включить ККТ, ввести пароль системного администратора, перейти к меню **СКИДКИ**.

СКИДКИ	Описание
1. НА ПОЗИЦИЮ	– Скидки на позицию в чеке
2. НА ЧЕК	– Скидки на кассовый чек

В меню выбрать нужный пункт и подтвердить выбор. Перемещение по списку осуществляется клавишами **[-/↓]** (вниз) и **[+/\↑]** (вверх) либо нажатием на соответствующую пункту меню цифровую клавишу. Для подтверждения выбора нужно нажать клавишу **[ВВОД/=]**.

После настройки скидки на позицию или на чек при оформлении кассового чека скидки возможно будет оформить либо только на позицию, либо только на чек соответственно.

¹ – Данный пункт будет отображен только при работе по коду товара.

Формировать 1162

Данная ККТ поддерживает работу с маркированными товарами, при продаже которых в ФН передается соответствующая информация. В случае если требуется сформировать и передать в ФН реквизит «Код товара» (тег 1162) для **немаркированного товара**, то можно включить настройку **ФОРМИРОВАТЬ 1162** для всех штрихкодов. Для этого перейти к меню **НАСТРОЙКИ** → **ПРАВИЛА ТОРГОВЛИ**, выбрать пункт **ФОРМИРОВАТЬ 1162**. В зависимости от запрограммированного ранее правила торговли меню будет отличаться.

Реквизит передается в ФН только для маркированного товара	Реквизит передается для маркированного и немаркированного товара
ФОРМИРОВАТЬ 1162 1. ВСЕ ШК	ФОРМИРОВАТЬ 1162 1. ТОЛЬКО МАРКИ

Далее нужно выполнить одно из действий:

- Для формирования и передачи в ФН реквизита «Код товара» (тега 1162) для маркированного и немаркированного товара нужно выбрать **ВСЕ ШК**.
- Для отмены формирования и передачи в ФН реквизита для немаркированного товара нужно выбрать пункт **ТОЛЬКО МАРКИ**.

Для подтверждения выбора нужно нажать на клавишу **[ВВОД/=]**, для отмены действия и возврата к меню **ПРАВИЛА ТОРГОВЛИ** – нажать на клавишу **[С]**.

Печать чека

Данная ККТ по умолчанию всегда выводит на печать кассовый чек, но при необходимости печать чека можно совсем отключить – кассовый чек печататься никогда не будет, или будет печататься/не печататься только после выбора соответствующего действия – ККТ выведет запрос печатать или не печатать чек, при подтверждении печати чека, он будет распечатан, в противном случае, чек печататься не будет.



Для работы настройки по отключению печати чека должна быть введена лицензия «Отключение ПФ» (подробнее изложено в разделе «Лицензии ККТ»).

Для настройки печати кассового чека нужно в меню **НАСТРОЙКИ** → **ПРАВИЛА ТОРГОВЛИ**, выбрать пункт **ПЕЧАТЬ ЧЕКА**. Откроется меню **ПЕЧАТЬ ЧЕКА**.

ПЕЧАТЬ ЧЕКА	Описание
1. ПЕЧАТАТЬ	– Чек всегда будет печататься
2. НЕ ПЕЧАТАТЬ	– Чек никогда не будет печататься
3. ЗАПРАШИВАТЬ	– Вывод запроса для выбора действия: печатать или не печатать чек, в зависимости от выбора чек будет или не будет напечатан.

В меню выбрать нужный пункт. Перемещение по списку осуществляется клавишами **[-/↓]** (вниз) и **[+/↑]** (вверх) либо нажатием на соответствующую пункту меню цифровую клавишу. Для подтверждения выбора нужно нажать клавишу **[ВВОД/=]**. Для отмены действия и возврата к меню **ПРАВИЛА ТОРГОВЛИ** – нажать на клавишу **[С]**.

База товаров

Для оформления кассовых чеков при продаже товаров по коду в ККТ должна быть загружена база товаров. Для этого нужно после включения ККТ необходимо ввести пароль системного администратора (по умолчанию «30»), перейти к меню **НАСТРОЙКИ**, выбрать пункт **БАЗА ТОВАРОВ** и подтвердить выбор нажатием на клавишу **[ВВОД/=]**. При этом на дисплее отобразится:

БАЗА ТОВАРОВ	Описание
1. СТЕРЕТЬ	– Удаление базы товаров
2. ЗАГР. С USB FLASH	– Загрузка базы товаров с внешнего носителя памяти USB

Загрузка базы товаров



Перед загрузкой базы товаров в ККТ необходимо подготовить файл с базой товаров в формате *.csv и сохранить его на внешний носитель памяти USB.

Для загрузки базы товаров нужно выполнить следующее:

- 1** Установить носитель USB-флеш в разъем USB. В случае если USB-флеш не установлена, то при попытке загрузки базы товаров будет выведена ошибка.
- 2** Перейти к меню **НАСТРОЙКИ / БАЗА ТОВАРОВ**.
- 3** В меню **БАЗА ТОВАРОВ** выбрать пункт **ЗАГР. С USB FLASH**, подтвердить выбор нажатием на клавишу **[ВВОД/=]**. На дисплее отобразится запрос выполнения обновления каталога и количество товаров (**Т**), поставщиков (**П**), единиц измерения (**Е**), агентов (**А**), пользователей (**У**) в базе товаров, сохраненной USB-флеш.

ИНФОРМАЦИЯ			
ОБНОВИТЬ КАТАЛОГ?			
Т:	20	П:	1
Е:	2	А:	0
	У:		6
ДА		НЕТ	

Для подтверждения обновления каталога нужно нажать на клавишу **[F1]** под словом **ДА** (для отмены действия – клавишу **[F2]** под словом **НЕТ**). Обновление базы товаров будет запущено. В зависимости от количества товаров процедура обновления может занимать некоторое время.

По завершению обновления на дисплее отобразится информация о количестве загруженных товаров, поставщиков, единиц измерения и агентов. Первое число после названия указывает количество, записанное в ККТ, число в скобках указывает общее количество, записанное на USB-флеш:

ИНФОРМАЦИЯ
ТОВАРЫ 20(20)
ПОСТАВЩИКИ 1(1)
ЕД.ИЗМ 2(2)
АГЕНТЫ 0(0)
ПОЛЬЗОВАТЕЛИ (6)

- 4 Для перехода к другим настройкам нужно нажать на клавишу **[C]**.
- 5 Извлечь носитель из разъема ККТ.

Удаление базы товаров

В случае если базу данных нужно удалить, например, при полной смене ассортимента реализуемого товара, то при включении ККТ необходимо ввести пароль системного администратора (по умолчанию «30»), перейти к меню **НАСТРОЙКИ**, выбрать пункт **БАЗА ТОВАРОВ** и подтвердить выбор нажатием на клавишу **[ВВОД/=]**. Далее выбрать пункт **СТЕРЕТЬ**. На дисплее будет выведен запрос подтверждения действия:

ПРЕДУПРЕЖДЕНИЕ	
КАТАЛОГ БУДЕТ УДАЛЕН	
ДА	НЕТ

Для удаления базы товаров нужно нажать на клавишу **[F1]** под словом **ДА**, для отмены действия – клавишу **[F2]** под словом **НЕТ**. После удаления базы товаров отобразится меню **БАЗА ТОВАРОВ**.

Оборудование

Для редактирования основных настроек ККТ необходимо ввести пароль системного администратора (по умолчанию «30»), перейти к меню **НАСТРОЙКИ**, выбрать пункт **ОБОРУДОВАНИЕ** и подтвердить выбор нажатием на клавишу **[ВВОД/=]**. При этом на дисплее отобразится:

ОБОРУДОВАНИЕ	Описание
1. ДАТА/ВРЕМЯ	– Настройка даты и времени в ККТ
2. ИНТЕРФЕЙСЫ	– Настройка интерфейсов обмена с ПК
3. КАНАЛ ИНТЕРНЕТ	– Настройка канала связи с ОФД
4. ЗВУК КНОПОК	– Настройка звука при нажатии на клавишу
5. НАСТРОЙКИ ДИСПЛЕЯ	– Настройка яркости и контрастности дисплея
6. ЯРКОСТЬ ПЕЧАТИ	– Настройка яркости печатаемого на ЧЛ текста

Программирование даты и времени



Для программирования даты и времени смена в ККТ должна быть закрыта! В случае если смена открыта, то будет выведено сообщение СМЕНА ОТКРЫТА и ввод даты и времени будет недоступен!

Для ввода даты и времени нужно перейти к меню **НАСТРОЙКИ**, выбрать пункт **ОБОРУДОВАНИЕ**, затем **ДАТА/ВРЕМЯ** и подтвердить выбор нажатием на клавишу **[ВВОД/=]** (о режиме программирования изложено в разделе «Настройка ККТ» на странице 53). На дисплее отобразится введенная дата:

ДАТА ДД / ММ / ГГ:	
15 / 06 / 20	
<—	—>

Для изменения даты можно сначала стереть ранее введенную дату, нажав на клавишу **[←]** (поле ввода даты будет иметь вид: **__ / __ / __**), затем ввести новую дату и подтвердить ввод. Для изменения определенного знака даты нужно сначала установить курсор справа от изменяемого знака, используя клавиши **[F1]** (переместить на один знак влево) и **[F2]** (переместить на один знак вправо), затем удалить неверный знак и ввести нужное значение. Далее подтвердить ввод нажатием клавиши **[Ввод /=]** (при этом ККТ издаст звуковой сигнал).

На дисплее отобразится введенное время:

Поле ввода времени

ВРЕМЯ ЧЧ : ММ	
10:45	
<—	—>

При нажатии на первую цифровую клавишу введенное ранее значение времени будет стерто. Затем ввести время. Для изменения определенного знака времени нужно сначала установить курсор слева от изменяемого знака, используя клавиши **[F1]** (переместить на один знак влево) и **[F2]** (переместить на один знак вправо), затем ввести нужное значение. После ввода времени нажать на клавишу **[ВВОД/=]**, при этом ККТ воспроизведет звуковой сигнал (если звуки клавиш не были выключены) и перейдет к меню **НАСТРОЙКИ**. Для выхода из режима программирования нужно нажать на клавишу **[C]**, ККТ перейдет к главному меню. Для ввода пароля кассира нужно еще раз нажать на клавишу **[C]**, ККТ перейдет в режим Выбора.

Настройка интерфейсов

Для настройки каналов обмена с ПК нужно ввести пароль системного администратора (по умолчанию «30»), перейти к меню **НАСТРОЙКИ**, выбрать пункт **ОБОРУДОВАНИЕ**, затем **ИНТЕРФЕЙСЫ**, подтверждая выбор нажатием на клавишу **[ВВОД/=]**. На дисплее отобразится меню **ИНТЕРФЕЙСЫ**:

ИНТЕРФЕЙСЫ	Описание
1. WIFI	– Работа по WiFi
2. ETHERNET	– Работа по Ethernet
3. BLUETOOTH	– Работа по Bluetooth
4. GSM	– Работа по GSM

Настройка WiFi

В случае если выбран пункт WiFi, то откроется меню **WiFi**:

WiFi	Описание
1. ВКЛЮЧИТЬ	– Включение интерфейса

Для включения WiFi нужно нажать клавишу **[ВВОД/=]**, при этом меню **WiFi** изменит вид:

WiFi	Описание
1. ВЫКЛЮЧИТЬ	– Выключение интерфейса WiFi
2. ВКЛ. РЕЖИМ AP	– Включение режима точки доступа (AP)
3. ИЗМЕНИТЬ SSID	– Изменение SSID
4. ИЗМЕНИТЬ ПАРОЛЬ	– Изменение пароля доступа к сети WiFi
5. ВЫКЛЮЧИТЬ DHCP	– Выключение работы по WiFi (динамический адрес DHCP)

В случае выбора пункта **ВКЛ. РЕЖИМ AP** ККТ перейдет в режим точки доступа и меню WiFi будет иметь вид:

WiFi	Описание
1. ВЫКЛЮЧИТЬ	– Выключение интерфейса WiFi
2. ВКЛ. РЕЖИМ STATION	– Включение режима статического IP-адреса



IP-адрес называют статическим, если он остается постоянным при каждом выходе в интернет, а динамическим, если меняется через определенный период времени.

В случае если необходимо изменить SSID или пароль (пункты **ИЗМЕНИТЬ SSID** и **ИЗМЕНИТЬ ПАРОЛЬ** соответственно), то последовательно откроются поля для ввода значения параметра:

ВВЕДИТЕ SSID

ВВЕДИТЕ ПАРОЛЬ

В случае выбора пункта **ВЫКЛЮЧИТЬ DHCP** пункт измениться на **ВКЛЮЧИТЬ DHCP** и отобразятся новые пункты меню **WIFI**:

WIFI	Описание
1. ВЫКЛЮЧИТЬ	– Выключение интерфейса WiFi
2. ВКЛ. РЕЖИМ AP	– Включение режима точки доступа (AP)
3. ИЗМЕНИТЬ SSID	– Изменение SSID
4. ИЗМЕНИТЬ ПАРОЛЬ	– Изменение пароля доступа к сети WiFi
5. ВКЛЮЧИТЬ DHCP	– Включение работы по WiFi (динамический адрес DHCP)
6. ИЗМЕНИТЬ IP АДРЕС	– Изменение IP-адреса
7. ИЗМЕНИТЬ ШЛЮЗ	– Изменение шлюза
8. ИЗМЕНИТЬ МАСКУ	– Изменение маски подсети WiFi
9. ИЗМЕНИТЬ ПОРТ	– Изменение порта

В случае изменения параметров сети WiFi (IP-адреса, шлюза, маски или порта) откроется поле для ввода параметра соответственно:

ВВЕДИТЕ IP АДРЕС <input type="text" value="192.168.010.001"/>	ВВЕДИТЕ ШЛЮЗ <input type="text" value="192.168.010.000"/>	ВВЕДИТЕ МАСКУ <input type="text" value="255.255.255.000"/>	ВВЕДИТЕ ПОРТ <input type="text" value="5555"/>
--	--	---	---

После изменения параметра сети нужно подтвердить изменение, нажав на клавишу **[ВВОД/=]**, при этом осуществится переход к меню **WIFI**.

Настройка Ethernet

В случае если выбран пункт ETHERNET, то откроется меню **ETHERNET**:

ETHERNET	Описание
1. ВЫКЛЮЧИТЬ	– Выключение интерфейса Ethernet
2. ВЫКЛ.ДИНАМИЧ. DNS	– Выключение динамического адреса DNS
3. ВЫКЛЮЧИТЬ DHCP	– Выключение динамического адреса DHCP

В случае выбора пункта **ВЫКЛ.ДИНАМИЧ.DNS** меню **ETHERNET** изменит вид:

ETHERNET	Описание
1. ВЫКЛЮЧИТЬ	– Выключение интерфейса Ethernet
2. ВКЛ.ДИНАМИЧ. DNS	– Включение динамического адреса DNS
3. ВЫКЛЮЧИТЬ DHCP	– Выключение динамического адреса DHCP
4. ИЗМЕНИТЬ DNS	– Изменение DNS

В случае выбора пункта **ВЫКЛЮЧИТЬ DHCP** меню **ETHERNET** также изменит вид:

ETHERNET	Описание
1. ВЫКЛЮЧИТЬ	– Выключение интерфейса Ethernet
2. ВКЛ.ДИНАМИЧ. DNS	– Включение динамического адреса DNS
3. ВКЛЮЧИТЬ DHCP	– Включение динамического адреса DHCP
4. ИЗМЕНИТЬ IP АДРЕС	– Изменение IP-адреса
5. ИЗМЕНИТЬ ШЛЮЗ	– Изменение шлюза
6. ИЗМЕНИТЬ МАСКУ	– Изменение маски подсети WiFi
7. ИЗМЕНИТЬ ПОРТ	– Изменение порта
8. ИЗМЕНИТЬ DNS	– Изменение DNS

В случае изменения параметров сети Ethernet (IP-адреса, шлюза, маски, порта или DNS) откроется поле для ввода параметра соответственно:

ВВЕДИТЕ IP АДРЕС <input type="text" value="192.168.010.001"/>	ВВЕДИТЕ ШЛЮЗ <input type="text" value="192.168.010.000"/>	ВВЕДИТЕ МАСКУ <input type="text" value="255.255.255.000"/>
ВВЕДИТЕ ПОРТ <input type="text" value="5555"/>	ВВЕДИТЕ DNS <input type="text" value="000.000.000.000"/>	

После изменения параметра сети нужно подтвердить изменение, нажав на клавишу **[ВВОД/=]**.

Настройка канала Интернет

Для настройки канала обмена с ОФД нужно в меню **ИНТЕРФЕЙС** выбрать пункт **КАНАЛ ИНТЕРНЕТ**, на дисплее ККТ отобразится список возможных интерфейсов.

КАНАЛ ИНТЕРНЕТ	Описание
1. EOT	– По интерфейсу EthernetOverTransport
2. ETHERNET	– По интерфейсу Ethernet
3. WIFI	– По интерфейсу WiFi
4. GSM	– По интерфейсу 2G

После изменения канала обмена с ОФД нужно выйти из режима программирования и перезагрузить ККТ.

Настройка Ethernet

Для изменения параметров интерфейса Ethernet (IP-адреса, шлюза, маски подсети и порта) необходимо в меню выбрать пункт **ETHERNET**. Ввод параметров осуществляется аналогично вводу при настройке канала обмена с ПК (меню **ИНТЕРФЕЙСЫ**).

Настройка WiFi

Для работы по WiFi нужно ввести наименование точки доступа и пароль. Затем указать тип IP-адреса. Для статического адреса нужно последовательно ввести IP-адрес, шлюз, маску подсети. Ввод параметров осуществляется аналогично вводу при настройке канала обмена с ПК (меню **ИНТЕРФЕЙСЫ**).

Звук кнопок

В данной ККТ можно включить или отключить звук, который воспроизводится при нажатии кнопок ККТ, и клавиш подключенной USB клавиатуры. Чтобы включить или выключить звук необходимо перейти к меню **НАСТРОЙКИ**, выбрать пункт **ОБОРУДОВАНИЕ**, затем выбрать **ЗВУК КНОПОК**, нажать клавишу **[ВВОД/=]** для подтверждения. На дисплее отобразится список действий (выделено значение по умолчанию):

ЗВУК КНОПОК
1. ВЫКЛ. ЗВУК КЛАВ.
2. ВЫКЛ.ЗВУК USB КЛАВ.

Перемещение по списку осуществляется клавишами **[-/↓]** (вниз) и **[+/↑]** (вверх) или нажатием на соответствующую цифровую клавишу. Для подтверждения выбора нужно нажать клавишу **[ВВОД/=]**.

Настройки дисплея

В данной ККТ можно настроить яркость подсветки и контрастность дисплея. Для настройки дисплея нужно перейти к меню **НАСТРОЙКИ**, выбрать пункт **ОБОРУДОВАНИЕ**, затем **НАСТРОЙКИ ДИСПЛЕЯ**, нажать клавишу **[ВВОД/=]** для подтверждения. На дисплее отобразится список действий:

НАСТРОЙКИ ДИСПЛЕЯ
1. ПОДСВЕТКА
2. КОНТРАСТНОСТЬ

Перемещение по списку осуществляется клавишами **[-/↓]** (вниз) и **[+/↑]** (вверх) или нажатием на соответствующую цифровую клавишу. Для подтверждения выбора нужно нажать клавишу **[ВВОД/=]**.

Подсветка дисплея

При выборе пункта **ПОДСВЕТКА** откроется меню:

ПОДСВЕТКА
1. ЯРКОСТЬ
2. ТАЙМАУТ ВЫКЛЮЧЕНИЯ

Для настройки яркости подсветки дисплея нужно выбрать пункт **ЯРКОСТЬ** и подтвердить выбор нажатием на клавишу **[ВВОД/=]**. На дисплее отобразится текущее значение яркости дисплея.

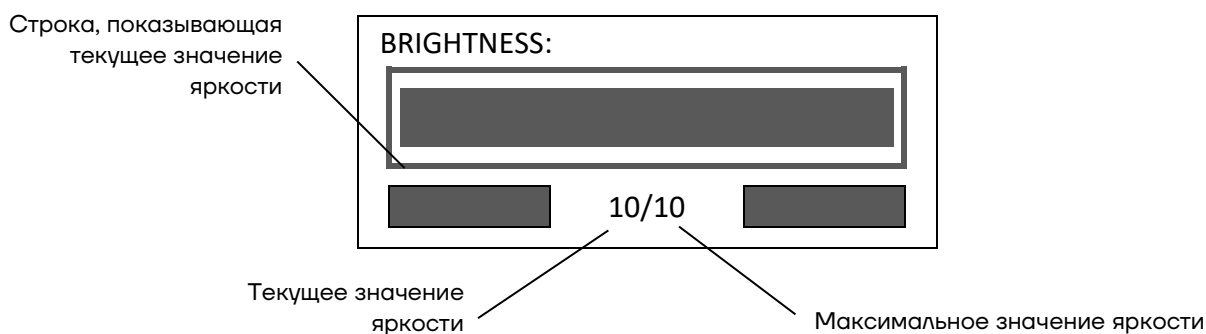

Для уменьшения яркости подсветки дисплея нужно нажать клавишу **[-/↓]**, при ее нажатии уменьшится длина строки и текущее значение яркости, подсветка дисплея станет менее яркой.

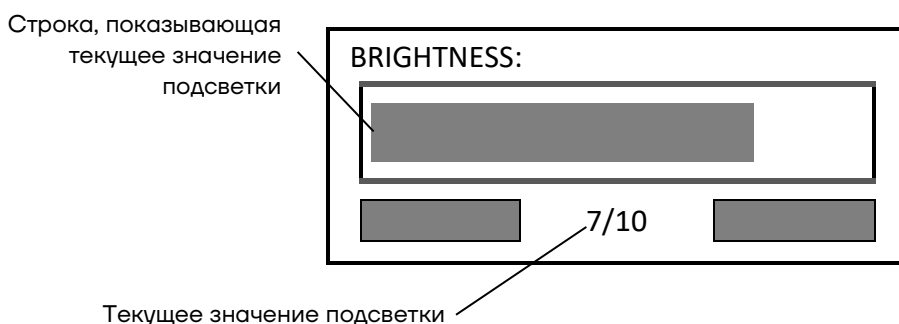

Для увеличения яркости нужно нажать на клавишу **[+ / ↑]**. Для подтверждения выбранного значения нужно нажать на клавишу **[ВВОД/=]**. При этом ККТ перейдет к меню настроек.

Также в ККТ можно настроить таймаут выключения – время, по истечении которого дисплей ККТ будет выключаться автоматически. Для этого нужно в меню **ПОДСВЕТКА** выбрать пункт **ТАЙМАУТ ВЫКЛЮЧЕНИЯ**.

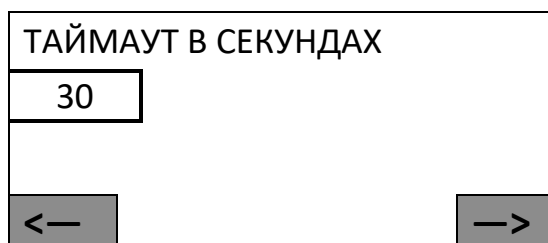

Затем ввести значение таймаута в секундах и подтвердить ввод нажатием на клавишу **[ВВОД/=]**. При этом ККТ перейдет к меню настроек. После настройки таймаута дисплей ККТ будет выключаться через запрограммированное количество секунд.

Контрастность дисплея

Для настройки контрастности нужно в меню **НАСТРОЙКИ ДИСПЛЕЯ** выбрать пункт **КОНТРАСТНОСТЬ** и подтвердить выбор нажатием на клавишу **[ВВОД/=]**. На дисплее отобразится текущее значение контрастности.

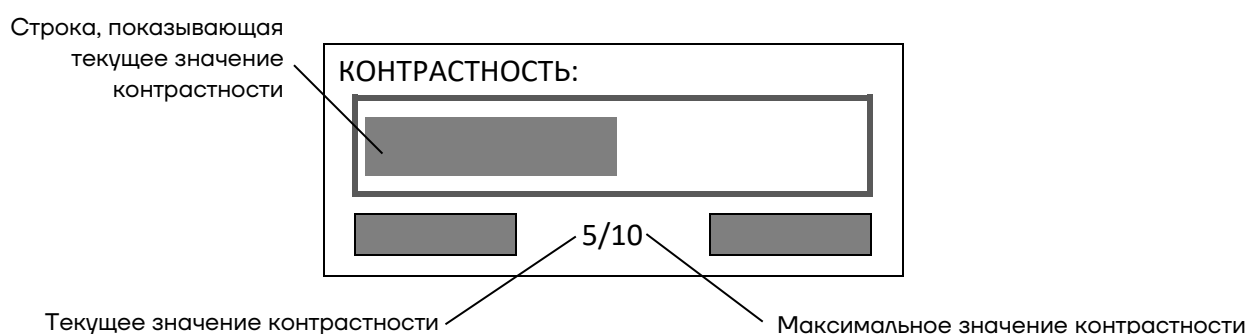

Настройка контрастности производится аналогично настройке яркости дисплея с использованием клавиш **[-/↓]** (уменьшение) и **[+/\u2191]** (увеличение). После выбора нужного значения нужно нажать клавишу **[ВВОД/=]**. При этом ККТ перейдет к меню **НАСТРОЙКА ДИСПЛЕЯ**.

Настройка яркости печати

В данной ККТ в режиме программирования можно выполнить настройку параметров печати – изменить яркость печати. Для настройки печати нужно перейти к меню **НАСТРОЙКИ**, выбрать пункт **ОБОРУДОВАНИЕ**, затем **ЯРКОСТЬ ПЕЧАТИ** и подтвердить выбор нажатием на клавишу **[ВВОД/=]**.

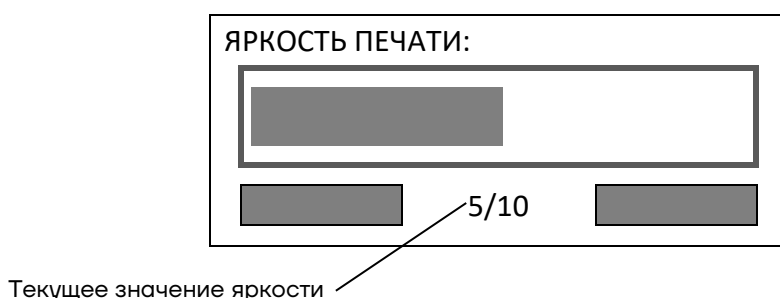

Настройка яркости печати производится аналогично настройке подсветки и контрастности дисплея с использованием клавиш **[-/↓]** (уменьшение) и **[+/\u2191]** (увеличение). При изменении яркости печати на чековой ленте распечатывается строка **ТЕСТИРОВАНИЕ ЯРКОСТЬ ПЕЧАТИ**. После выбора нужного значения нужно нажать клавишу **[ВВОД/=]**. При этом ККТ перейдет к меню **ОБОРУДОВАНИЕ**.

Неполадки и способы их устранения

ККТ не реагирует на нажатия клавиши:

- Идет отработка какой-либо команды – дождаться окончания выполнения текущей операции.
- Произошло замятие бумаги – освободить бумагу.
- ККТ вышла из строя – устранить неполадки или обратиться в сервисную организацию, обслуживающую данную ККТ.
- ККТ настроена на работу с кассовым ПО, при этом клавиатура заблокирована. Перепрограммировать ККТ.
- На дисплее изделия выведен код ошибки – сбросить вывод ошибки, нажав клавишу [C].
- Аккумулятор разряжен полностью – подключить блок питания и зарядить аккумулятор.

ККТ заблокирована при расхождении даты и времени с таймером ФН:

- При расхождении определения временных интервалов по часам ККТ и по таймеру ФН более чем на 5 мин. – нужно закрыть смену и ввести корректные дату и время в ККТ.

ККТ заблокирована по причине окончания срока эксплуатации ФН в составе ККТ, заполнении памяти ФН или неисправности ФН:

- Закрыть смену, закрыть ФН (при возможности), заменить ФН.

ККТ заблокирована при превышении времени ожидания подтверждения ОФД о получении ФД:

- Настроить параметры связи с ОФД; если подтверждение не приходит, обратиться к ОФД.

ККТ не отвечает на команды:

- ККТ выключена – включить питание.
- ККТ вышла из строя – устранить неполадки или обратиться в аккредитованный сервисный центр, обслуживающий данную ККТ.

ККТ выдает ошибку «Нет бумаги»:

- Бумага закончилась, вставить бумагу.
- Произошло замятие ЧЛ – подмотать рулон бумаги.

- Проверить датчик бумаги – при обнаружении неполадки обратиться с сервисную организацию.

При сканировании штрихкода товара ККТ выводит на дисплей ошибку «Штрихкод не найден»

- Штрихкод не найден в базе товаров – запрограммировать товар с указанием соответствующего штрихкода в базе товаров.

При вводе кода товара ККТ выводит на дисплей ошибку «Неверный код товара»

- Код товара не найден в базе товаров – ввести верный код товара, запрограммировать новый товар.

При попытке распечатать отчет по товарам ККТ выводит ошибку «Включите отчеты по товарам в настройках»

- Включить настройку «Вести журнал товаров» в тесте Драйвера ККТ (см. раздел «Ведение журнала товаров»).

Отсутствует печать:

- Неисправна печатающая головка – выключить ККТ и обратиться в сервисную организацию, обслуживающую данную ККТ.
- Недостаточный прижим печатающей головки – обратиться в сервисную организацию.
- Недостаточная яркость печати – увеличить Яркость печати.
- Неправильно установлен рулон ЧЛ – подробнее изложено в разделе «Заправка бумаги» на странице 28.

При печати ККТ на бумаге остается темный след от головки:

- Температура головки принтера превысила 64 °С. Рекомендуется понизить яркость печати. Продолжение работы возможно после понижения температуры головки принтера.

При печати документа закончилась чековая лента, ККТ выводит ошибку «Нет бумаги»:

- Закончилась ЧЛ в момент печати документа – установить ЧЛ в лоток ККТ согласно описанию раздела «Заправка бумаги», в последующем после оформления и запуска на печать следующего чека/отчета в зависимости от того, проведен предыдущий недопечатанный документ в ФН или нет, он автоматически будет выведен на печать или

аннулирован соответственно. Только при работе в режиме ФР документ также можно распечатать самостоятельно.

При включении питания ККТ подает периодические звуковые сигналы:

- Открыта крышка ККТ – закрыть крышку.

В отчете с гашением печатается текст:

ПРЕВЫШЕНО ВРЕМЯ ОЖИДАНИЯ ОТВЕТА ОФД

- Установить связь с ОФД, получить подтверждение.

Превышение размеров TLV данных ФН:

- Ввести верные реквизиты и параметры регистрации ККТ и выполнить регистрацию ККТ.

Нет соединения с ФН:

- Устранить неполадку соединения ККТ с ФН, повторно ввести данные и провести регистрацию ККТ.

В отчете о закрытии смены печатается:

ОФД НЕ ОТВЕЧАЕТ

- Перезагрузить ККТ, проверить настройку связи с ОФД. В случае если настройки верные, но ОФД не отвечает, нужно обратиться к ОФД, дождаться устранения неполадок сервера ОФД и повторить операцию.

ККТ не выполняет команды:

- При попытке оформить кассовый чек ККТ выдает ошибку «Смена превысила 24 часа» – необходимо закрыть смену (снять отчет о закрытии смены).
- ККТ заблокирована при вводе даты – введите правильную дату.
- Не завершены операции регистрации ККТ, закрытия смены и др. (например, по причине непреднамеренной перезагрузки ККТ или ошибки питания) либо данные не переданы в ОФД (истек срок ожидания) – исправьте неполадку и завершите операцию и/или настройте связь для корректного обмена с ОФД и отправки ФД.
- В ККТ отсутствует ФН (ККТ заблокирована) – необходимо проверить подключение ФН к блоку управления ККТ, проверить исправность ФН.

При обнаружении неполадки устранить ее или обратиться к изготовителю ККТ или в аккредитованный сервисный центр, обслуживающий данную модель ККТ.

— ККТ заблокирована по причине несоответствия заводского номера ККТ и установленного ФН. При этом в отчете автотестирования распечатано «ФН фискализирован с другой ККТ», воспроизведен характерный звуковой сигнал – установить ФН, который был фискализирован с данной ККТ.

ККТ не отвечает на команды ПК (при работе с кассовым ПО):

- ККТ выключена – включите питание.
- Соединительный кабель не подключен или вышел из строя – подключите или замените кабель.
- ККТ вышла из строя – устраните неполадки согласно документу «Инструкция по сервисному обслуживанию и ремонту» или обратитесь к изготовителю ККТ или в аккредитованный сервисный центр, обслуживающий данную модель ККТ.

В ККТ при попытке оформления кассовых чеков выдает ошибку

— Закрыт ФН – установите новый экземпляр ФН и проведите перерегистрацию ККТ в связи с заменой ФН.

При снятии отчета о закрытии смены произошел сбой, ККТ выдает ошибку «Снятие отчета прервалось»

— Необходимо повторно закрыть смену.

Печать документа прервалась (например, по причине окончания чековой ленты)

— повторно запустить печать документа, выбрав соответствующий этому отчету пункт меню, подтвердить выбор – документ будет распечатан.

При снятии отчета о закрытии смены печатается сообщение:

!! ВНИМАНИЕ !!
XXXX
ЛИЦЕНЗИЯ ИСТЕКЛА

где XXXX – название лицензии.

— Нужно обновить лицензию в ККТ.

При программировании режима работы ФР выводится ошибка «нет подходящей лицензии»:

- Ввести лицензию для работы в режиме ФР.

При включении питания ККТ печатается на чековой ленте информация об ошибке:

```
ОТЧЕТ АВТОТЕСТИРОВАНИЯ
*****
ОШИБКИ АВТОТЕСТИРОВАНИЯ
ОШИБКА ЗАВОДСКОГО НОМЕРА ККТ
```

- Ввести заводской номер (указан на шильдике на корпусе ККТ).

```
ОШИБКА ФН
```

- Проверить подключение ФН. В случае потери связи с ФН обратить внимание на надежность соединения ФН–ККТ, проверить состояние разъема ФН на блоке управления, проверить правильность расположения ФН с учетом контактов ФН. В случае повторения ошибки для ее исправления может потребоваться замена ФН.

```
ФН ФИСКАЛИЗИРОВАН С
ДРУГОЙ ККТ
```

- Установить ФН, с которым была выполнена регистрация данной ККТ.

или

```
ТРЕБУЕТСЯ ЗАМЕНА ФН
```

- Заменить ФН.

При попытке печати фискального документа ККТ выдает сообщение «Ресурс хранения ФД исчерпан» или «Исчерпан ресурс КС ФД»:

- Настроить связь с ОФД и повторно отправить ФД или заменить ФН соответственно.

ККТ выдает сообщение «Проверьте дату и время»:

- Необходимо установить корректные дату и время.

В ФН переданы неверная дата или время:

- Ввести корректные дату и время.

Приложение 1



В данном разделе представлен пример документа ФФД 1.2, подробное описание изложено в документе «**Форматы фискальных документов, обязательных к использованию**», представленные на сайте ФНС.

Реквизиты кассовых документов



В данном разделе представлено описание чеков с установленным системным шаблоном АISMXXXX. Образцы чеков под пользовательские шаблоны представлены в «**Альбоме шаблонов чеков**» (документ выложен на сайте компании АТОЛ).

Реквизиты товарной позиции в кассовом чеке

При оформлении товарной позиции на печать выводятся следующие реквизиты: наименование и код товара, цена товара, количество товара, стоимость, информация о налогах.

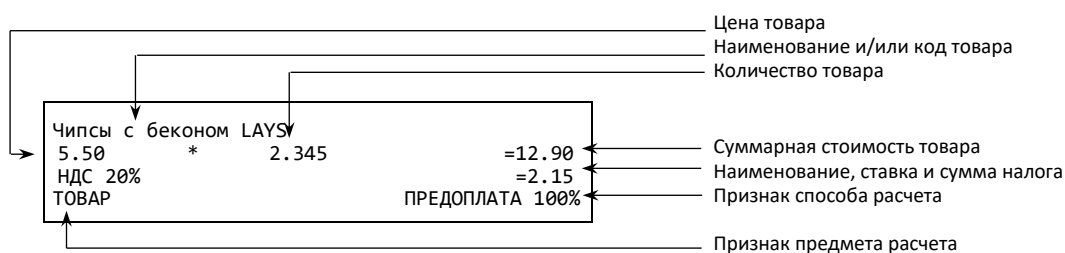

Если значение количества товара после запятой до 3 знаков, то в чеке печатается 3 знака, если от 4 до 6 – 6 знаков.

Наименование и код товара

В данной ККТ есть возможность печать наименования товара.

Количество товара

Количество товара указывается с точностью до третьего знака после запятой (с точностью до граммов, миллилитров и т. д. для

соответствующих товаров). Разделителем целой и дробной части служит СИМВОЛ ТОЧКИ «.».

Цена и суммарная стоимость товара

Цена и суммарная стоимость товара указываются в рублях и копейках, разделителем рублей и копеек служит символ точки «.».

Признаки предмета и способа расчета

Реквизиты признаков предмета и способа расчета (подробнее см. в «Формат фискальных документов», документ представлен на сайте ФНС).

Блок реквизитов кассового чека

ИТОГ	=51.60	← Информация об итоговой сумме чека
Сумма НДС 20%	=2.15	← Блок информации о налогах (наименование, ставка и сумма налога)
Сумма НДС 10%	=3.51	
НАЛИЧНЫМИ	=36.60	← Блок информации об оплате кассового чека
БЕЗНАЛИЧНЫМИ	=15.00	
ПОЛУЧЕНО НАЛИЧНЫМИ	=70.00	
СДАЧА	=33.40	
Кассир	Сидоров В.А.	← Должность и ФИО кассира
ООО «АВС»		← Наименование пользователя
Москва, ул. Новая, д.1		← Адрес расчетов
Место расчетов	Москва, ул. Южная, д.32	← Адрес места расчетов
15.05.21 14:15	ЗН ККТ 00108400000011	← Дата и время; заводской номер ККТ
СНО	ОСН	← Система налогообложения
Сайт ФНС	www.nalog.gov.ru	← Сайт налоговой службы
ПРИХОД		← Наименование операции
РН ККТ	1234567890123456	← Регистрационный номер ККТ
ИНН	123456789012	← ИНН пользователя
ФН	234567890123456	← Номер фискального накопителя
ФД	00000000118	← Номер фискального документа
ФП	9876543210	← Фискальный признак документа

QR код, содержит реквизиты кассового чека и фискальный признак



В зависимости от применения ККТ в кассовых чеках будут печататься дополнительные реквизиты, указанные при регистрации ККТ в ФНС, например, строка «АВТОМАТ № ... 1234» – при работе ККТ в автоматическом режиме.

Блок информации об оплате кассового чека

Информация о принятии наличных и электронных средств платежа от клиента/покупателя в счет оплаты товара, услуги. Эта информация всегда печатается в кассовом чеке.

Адрес расчетов

Адрес торгового предприятия, где производятся расчеты.

Место расчетов

Место, где производятся расчеты, например, «Торговый зал».

Должность и ФИО кассира

Должность и ФИО лица, осуществляющего расчеты с покупателем (клиентом), оформляющего кассовые чеки или бланки строгой отчетности, выдающего (передающего) их покупателю (клиенту).

ИНН пользователя

Идентификационный номер налогоплательщика вводится при регистрации ККТ в налоговых органах и должен содержать до 10 знаков или до 12 знаков – если пользователь является юридическим лицом, или если пользователь является индивидуальным предпринимателем соответственно.

Заводской номер

Заводским номером ККТ является уникальная последовательность цифр, которая имеет формат:

XXX	NNN	MMMMMM	S
------------	------------	---------------	----------

Где:

XXX – код производителя (3 цифры);

NNN – номер модели (3 цифры);

MMMMMM – заводской номер ККТ (7 цифр, но значащими являются младшие шесть разрядов, старший разряд должен содержать 0).

S – контрольная сумма (одна цифра). Контрольная сумма должна быть равна остатку от деления на 13 числа, состоящего из суммы первых 13 цифр. Если остаток больше 9, то контрольное число должно быть равно последней цифре остатка.

Номер кассового чека

Нумерация чеков сплошная в диапазоне одной смены (для кассовых чеков и чеков коррекции). После открытия новой смены первый пробитый кассовый чек будет иметь номер 00001.

Дата закрытия чека

Дата определяется по показаниям внутренних энергонезависимых часов ККТ. Формат представления даты: ДД-ММ-ГГ.

Время закрытия чека

Время определяется по показаниям внутренних энергонезависимых часов ККТ. Формат представления времени: ЧЧ-ММ.

Регистрационный номер ККТ

Регистрационный номер ККТ содержит до 16 знаков.

Заводской номер фискального накопителя

Заводской номер фискального накопителя содержит 16 знаков.

Номер фискального документа

Номер фискального документа содержит 8 знаков.

Фискальный признак документа

Все фискальные документы защищаются фискальным признаком документа – последовательность цифр, содержащая до 10 знаков.

Наименование операции

В блоке реквизитов чека будет напечатано наименование операции: приход, возврат прихода, расход или возврат расхода.

Блок информации о налогах

Информация о налогах, которая включает в себя код налога, его наименование, ставку и сумму.

QR-код

При считывании QR-кода приложением будет отображена последовательность символов в следующем формате:

<code>t=20190105T1435&s=51.60&fn=00106700000012&i=1234567890&fn=123456&n=2</code>

В QR-коде зашифрована следующая информация о кассовом чеке:

t – дата (в формате ГГГГММДД), символ T – время чека (в формате ЧЧММ).

s – итог чека;

fn – заводской номер ФН;

i – порядковый номер документа;

fp – фискальный признак документа;

n – тип чека (признак расчета).

Блок реквизитов отчетов об открытии и закрытии смены

Отчеты об открытии смены содержат блок информации:

Кассир	Сидоров В.А.	←	Должность и ФИО кассира
ООО «АВС»		←	Наименование пользователя
Москва, ул. Новая, д. 1		←	Адрес расчетов
Место расчетов	Москва, ул. Южная, д.32	←	Адрес места расчетов
15.05.21 11:20	ЗН ККТ 00108400000011	←	Дата и время отчета, заводской номер ККТ
Версия ККТ	284	←	Версия модели ККТ
ФФД ККТ	1.2	←	Версия ФФД ККТ
Смена 00001	РН ККТ 234567890123456	←	Номер открываемой смены и регистрационный номер ККТ
ИНН 123456789012	ФН 1234567890123456	←	ИНН пользователя и номер фискального накопителя
ФД 2	ФП 9876543210	←	Номер фискального документа и фискальный признак документа

Отчеты о закрытии смены содержат блок информации:

Кассир	Сидоров В.А.	←	Должность и ФИО кассира
ООО «АВС»		←	Наименование пользователя
Москва, ул. Новая, д. 1		←	Адрес расчетов
Место расчетов	Москва, ул.Южная, д.32	←	Адрес места расчетов
15.05.21 19:15	ЗН ККТ 00108400000011	←	Дата и время отчета, заводской номер ККТ
РЕСУРС КЛЮЧЕЙ	470 дн.	←	Ресурс ключей, дней
ЧЕКОВ ЗА СМЕНУ	125	←	Количество чеков за смену
ФД за смену	123	←	Количество ФД за смену
Непереданных ФД	1	←	Количество непереданных ФД
Непередано уведомлений	0	←	Количество непереданных уведомлений о реализации маркированного товара
ФД не переданы с	15.05.21	←	Дата первого непереданного документа
Смена 00002	РН ККТ 1234567890123456	←	Номер закрываемой смены и регистрационный номер ККТ
ИНН 123456789012	ФН 1234567890123456	←	ИНН пользователя и номер фискального накопителя
ФД 102	ФП 9876543218	←	Номер фискального документа и фискальный признак документа

Должность и ФИО кассира

Должность и ФИО лица, осуществившего снятие отчета об открытии или закрытии смены.

Наименование пользователя

Наименование организации-пользователя ККТ или индивидуального предпринимателя.

Дата печати отчета

Дата определяется по показаниям внутренних энергонезависимых часов ККТ. Формат представления даты: ДД-ММ-ГГ.

Время печати отчета

Время определяется по показаниям внутренних энергонезависимых часов ККТ. Формат представления времени: ЧЧ-ММ.

Смена

В отчете открытия печатается номер открываемой смены, в суточном отчете о закрытии смены печатается номер закрываемой смены. Номер содержит 5 разрядов (цифры от 0 до 9).

Количество чеков за смену

Количество пробитых чеков за смену.

Количество ФД за смену

Количество оформленных фискальных документов за смену.

Количество непереданных ФД

Количество непереданных фискальных документов на момент печати отчета о закрытии смены.

Дата и время первого непереданного ФД

Дата и время первого фискального документа, информация о котором не передана ОФД.

Описание строк **Адрес расчетов, Место расчетов, Заводской номер, ИНН пользователя, Наименование пользователя, РН ККТ, ФН, ФД, ФП** представлено в разделе «Блок реквизитов кассового чека».

Приложение 2

Редактор таблиц

Общие сведения



Утилита **Редактор таблиц** должна быть предварительно сохранена на ПК (предоставляется технической поддержкой компании АТОЛ, также представлена в центре загрузок <http://fs.atol.ru>).



Также должен быть установлен **Драйвер ККТ** (см. раздел «Установка драйвера под ОС Windows»).

Утилита **Редактор таблиц** предназначена для работы с ККТ АТОЛ 92Ф, а именно:

- программирования имени кассиров, их ролей (кассир, администратор или системный администратор) и их паролей доступа к режимам работы ККТ;
- списка товаров для реализации на торговом предприятии с указанием параметров для каждого товара: СНО, ставки НДС, параметров НДСП, признака предмета расчета, а также настройка запроса ввода цены для данного товара и признака наличия или отсутствия данного товара в базе торгового предприятия;
- настройки параметров реализуемого товара по умолчанию;
- просмотра базы товаров с сервера базового каталога.

Для работы с **Редактором таблиц** нужно подключить ККТ к ПК кабелем USB, включить ККТ.

Запуск Редактора таблиц и настройка связи с ККТ

Для запуска утилиты нужно перейти к папке, в которой предварительно она сохранена, затем дважды щелкнуть левой клавишей мыши по ее наименованию, откроется рабочее окно **Редактора таблиц**. Все кнопки утилиты, кроме кнопки  (**Настройка связи**) и  (**Информация о ПО**), будут неактивны до настройки связи с ККТ. Затем нажать на кнопку  (**Настройка связи**), откроется окно «Свойства». Далее настроить связь с

ККТ согласно описанию раздела «Настройка связи с ККТ» пункты 3–6. После успешной настройки связи с ККТ рабочая область утилиты будет не заполнена, а кнопки **Редактора таблиц** будут активны:



– Скачать таблицы из ККТ. При нажатии на кнопку откроется меню:

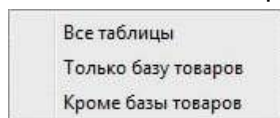

- скачать все таблицы;
- скачать только базу товаров;
- скачать все таблицы, кроме базы товаров.



– Загрузить таблицы в ККТ.



– Очистить таблицу (присвоить всем ячейкам таблицы значения по умолчанию). При нажатии на кнопку будет выведено окно с запросом подтверждения действия (для очистки таблицы нужно нажать на кнопку **Да**).



– Открыть **Проводник** для указания пути к папке, в которой сохранен файл с базой товаров.



– Сохранение базы товаров.



– Настройки Редактора таблиц.



– Информация о версии ПО.

Считывание таблиц из ККТ

Для редактирования таблиц их необходимо скачать и загрузить в **Редактор таблиц**. Для скачивания таблиц нужно нажать на кнопку , затем в открывшемся меню выбрать нужный пункт (все таблицы, только базу товаров или все таблицы, кроме базы товаров).



При запуске считывания всех таблиц или базы товаров нужно учитывать, что время скачивания зависит от размера базы товаров и может занимать несколько минут.

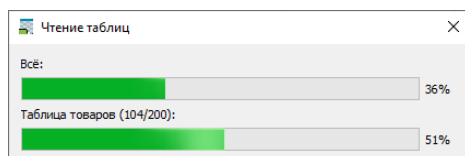

После скачивания данных рабочая область **Редактора таблиц** будет заполнена, в зависимости от выбора, будут заполнены соответствующие вкладки (все таблицы, только база товаров, все таблицы, кроме базы

товаров). Далее показана рабочая область **Редактора таблиц** для случая, когда загружены все таблицы: Таблица товаров, Пользователи, Товар по умолчанию, Поставщики, Единицы измерения, Агенты (образец рабочего окна представлен далее в разделе «Таблица товаров»).

Далее можно внести необходимые изменения в таблицы ККТ.

Таблицы ККТ

Таблица товаров

В таблице товаров можно запрограммировать товары, которые в последующем будут реализованы в торговом предприятии, причем каждому запрограммированному товару будет соответствовать код товара.

После считывания таблиц рабочая область **Редактора таблиц** будет заполнена (показана **Таблица товаров**, которая заполнена значениями, запрограммированными в ККТ ранее).

Таблица товаров	Пользователи	Товар по умолчанию	Поставщики	Единицы измерения	Агенты										
Название	Штрихкод	Цена	Система налогообложения	Ставка налога	Номер отдела	Признак предмета расчета	Признак способа расчета	Номер поставщика	Номер единиц измерения	Тип маркировки	Запрещать цену	Использовать товар	Планируемый статус		
Товар1	0	10.00	Общая СНО	НДС 20%	1	Товар	Полный расчет	0	0	Товар не марки...	<input checked="" type="checkbox"/>	<input checked="" type="checkbox"/>	1		
Товар2	0	999.99	Патентная система налогообло...	НДС 10%	1	Подарочный товар	Полный расчет	0	1	Товар не марки...	<input type="checkbox"/>	<input checked="" type="checkbox"/>	1		
Товар3	0	53.30	Общая СНО	Без НДС	1	Товар	Полный расчет	0	0	Товар не марки...	<input checked="" type="checkbox"/>	<input checked="" type="checkbox"/>	1		
Товар4_марк	0	1.20	Общая СНО	НДС расч. 20/120	1	Товар	Полный расчет	0	0	Маркированы...	<input type="checkbox"/>	<input checked="" type="checkbox"/>	1		
Товар5_марк	0	77.00	Общая СНО	НДС 0%	1	Подарочный товар	Полный расчет	0	1	Маркированы...	<input checked="" type="checkbox"/>	<input checked="" type="checkbox"/>	2		
Товар6_марк	46008400...	299.00	Упрощенная СНО (Дельта)	НДС 20%	1	Товар	Полный расчет	0	0	Маркированы...	<input type="checkbox"/>	<input checked="" type="checkbox"/>	1		
Товар 7	46001002...	7.00	Общая СНО	НДС 20%	1	Товар	Полный расчет	0	0	Товар не марки...	<input type="checkbox"/>	<input checked="" type="checkbox"/>	1		
Товар 8	46001002...	8.00	Общая СНО	НДС 20%	1	Товар	Полный расчет	0	0	Товар не марки...	<input type="checkbox"/>	<input checked="" type="checkbox"/>	1		
Товар 9	46001002...	9.00	Общая СНО	НДС 20%	1	Товар	Полный расчет	0	0	Товар не марки...	<input type="checkbox"/>	<input checked="" type="checkbox"/>	1		
Товар 10	46001002...	10.00	Общая СНО	НДС 20%	1	Товар	Полный расчет	0	0	Товар не марки...	<input type="checkbox"/>	<input checked="" type="checkbox"/>	1		
Товар 11	46001002...	11.00	Общая СНО	НДС 20%	1	Товар	Полный расчет	0	0	Товар не марки...	<input type="checkbox"/>	<input checked="" type="checkbox"/>	1		
Товар 12	46001002...	12.00	Общая СНО	НДС 20%	1	Товар	Полный расчет	0	0	Товар не марки...	<input type="checkbox"/>	<input checked="" type="checkbox"/>	1		
Товар 13	46001002...	13.00	Общая СНО	НДС 20%	1	Товар	Полный расчет	0	0	Товар не марки...	<input type="checkbox"/>	<input checked="" type="checkbox"/>	1		

Далее можно отредактировать параметры товара: навести указатель мыши на нужную ячейку таблицы, дважды щелкнуть левой клавишей, поле в ячейке станет активным и можно отредактировать параметр товара.

При необходимости можно добавить новые строки или удалить строки в таблице – нажать на кнопку **+** или **-** соответственно.

Для ввода наименования нового товара нужно в столбце **Наименование** ввести наименование, затем запрограммировать параметры для данного товара. Для ввода в ячейку таблицы нужного текстового или цифрового значения сначала необходимо привести указатель мыши на ячейку таблицы, щелкнуть левой клавишей – поле в ячейке станет активным и можно ввести название товара. После ввода нажать на клавишу **Enter** на клавиатуре.

В Таблице товаров нужно ввести данные о товаре:

– **Название.** Запрограммированное наименование товара, который будет реализовываться по коду товара, будет печататься в кассовом чеке.

– **Штрихкод.** В случае если данный товар можно продать по штрихкоду, то в соответствующую ячейку нужно ввести цифровую последовательность штрихкода.

– **Цена.** В поле нужно ввести цену товара – это значение цены будет использоваться по умолчанию (при включенной настройке **Запрашивать цену** при продаже товара по коду поле для ввода цены будет выводиться при оформлении кассового чека).

– **Система налогообложения.** Для ввода значения нужно привести указатель мыши на ячейку и дважды щелкнуть левой клавишей мыши, откроется список систем налогообложения, в котором нужно выбрать нужное значение для данного товара.

Система налогообложения
Общая СНО
Не выбрано
Общая СНО
Упрощённая СНО (Доход)
Упрощённая СНО (Доход минус Расход)
Единый сельскохозяйственный налог
Патентная система налогообложения

– **Ставка налога.** В поле нужно ввести значение ставки налога на добавленную стоимость.

Ставка налога
НДС 20%
НДС 20%
НДС 10%
НДС расч. 20/120
НДС расч. 10/110
НДС 0%
Без НДС

– **Номер отдела (секции).** В поле нужно указать номер отдела (секции) от 1 до 5, в которой будет реализовываться данный товар.

– **Признак предмета расчета.** Для ввода значения нужно привести указатель мыши на ячейку и дважды щелкнуть левой клавишей мыши, откроется список признаков предмета расчета, в котором нужно выбрать нужное значение (допустимые значения параметра представлены в разделе «Изменение реквизитов позиции/Предмет расчета»).

– **Признак способа расчета.** Для ввода значения нужно привести указатель мыши на ячейку и дважды щелкнуть левой клавишей мыши, откроется список признаков предмета расчета, в котором нужно выбрать нужное значение.

Признак способа расчёта
Полный расчет
По умолчанию
Предоплата 100%
Предоплата
Аванс
Полный расчет
Частичный расчет и кредит
Передача в кредит
Оплата кредита

- **Номер поставщика.** В поле можно указать номер поставщика из списка таблицы поставщиков.
- **Номер единиц измерения.** В поле нужно указать номер единицы измерения товара из списка таблицы единиц измерения (штуки, килограммы и т.п.).
- **Тип маркировки.** Указать тип маркировки (маркирован товар или нет).
- **Запрашивать цену.** В случае если флаг установлен и настройка включена, то при оформлении кассового чека продажи/покупки данного товара будет выводиться поле для ввода цены товара, даже если она запрограммирована в поле **Цена**. Эта возможность удобна при наличии в торговом предприятии одинакового товара, но по разной цене (например, в случае разных поставок товара).
- **Использовать товар.** В случае если флаг не установлен, то товар будет недоступен для реализации. Данная настройка используется в случае если данный товар временно отсутствует в базе товаров.
- **Планируемый статус маркированного товара.** Указать статус маркированного товара (параметр может принимать значения 1, 2, 3, 4 или 255 – значение по умолчанию).
- **Мера количества предмета расчета.** Для ввода значения нужно привести указатель мыши на ячейку и дважды щелкнуть левой клавишей мыши, откроется список мер количества предмета расчета, в котором нужно выбрать нужное значение (штуки, килограммы, метры и т.д.).
- **Числитель дробной части предмета расчета.** В случае если товар будет реализован по частям, то в поле нужно указать числитель дробной части (тег 1293).
- **Знаменатель дробной части предмета расчета.** В случае если товар будет реализован по частям, то в поле нужно указать знаменатель, равный количеству товара в упаковке (тег 1294).
- **Номер агента.** Номер агента из списка из таблицы агентов.

В Таблице товаров нужно ввести данные обо всех товарах, которые в последующем будут реализованы в данном торговом предприятии. После заполнения Таблицы нужно загрузить ее в ККТ – нажать на кнопку  (время загрузки базы товаров зависит от количества товаров и может занимать некоторое время).

Таблица пользователей

После считывания таблиц из ККТ таблица **Пользователи** будет отображена в **Редакторе таблиц** на вкладке **Пользователи** (показана Таблица пользователей, которая заполнена значениями по умолчанию).



Таблица товаров	Пользователи	Товар по умолчанию	Поставщики	Единицы измерения	Агенты
Имя	ИНН	Пароль	Роль		
1	КАССИР 1		1	Кассир	
2	КАССИР 2		2	Кассир	
3	КАССИР 3		3	Кассир	
4	КАССИР 4		4	Кассир	
5	КАССИР 5		5	Кассир	
6	КАССИР 6		6	Кассир	
7	КАССИР 7		7	Кассир	
8	КАССИР 8		8	Кассир	
9	КАССИР 9		9	Кассир	
10	КАССИР 10		10	Кассир	
11	КАССИР 11		11	Кассир	
12	КАССИР 12		12	Кассир	
13	КАССИР 13		13	Кассир	
14	КАССИР 14		14	Кассир	
15	КАССИР 15		15	Кассир	
16	КАССИР 16		16	Кассир	
17	КАССИР 17		17	Кассир	
18	КАССИР 18		18	Кассир	
19	КАССИР 19		19	Кассир	
20	КАССИР 20		20	Кассир	
21	КАССИР 21		21	Кассир	
22	КАССИР 22		22	Кассир	
23	КАССИР 23		23	Кассир	
24	КАССИР 24		24	Кассир	
25	КАССИР 25		25	Кассир	
26	КАССИР 26		26	Кассир	
27	КАССИР 27		27	Кассир	
28	КАССИР 28		28	Кассир	
29	АДМИНИСТРАТОР		29	Администратор	
30	СИС. АДМИНИСТРАТОР		30	Системный администратор	

Далее нужно ввести имя пользователя в столбце **Имя**, затем ввести **ИНН** кассира, запрограммировать **Пароль** и **Роль** пользователя. Для ввода в ячейку таблицы нужного текстового или цифрового значения сначала необходимо привести указатель мыши на ячейку таблицы, щелкнуть левой клавишей – поле в ячейке станет активным и можно ввести нужное

значение. После ввода нажать на клавишу **Enter** на клавиатуре. В **Таблице пользователей** нужно ввести параметры:

- **Имя.** Запрограммированное имя пользователя, которое будет печататься в кассовом чеке.
- **ИНН.** ИНН кассира.
- **Пароль.** В поле нужно запрограммировать пароль пользователя, который нужно вводить для доступа к режимам работы ККТ.
- **Роль.** В поле нужно указать роль пользователя. Для ввода значения нужно привести указатель мыши на ячейки и дважды щелкнуть левой клавишей мыши, откроется список ролей, в котором нужно выбрать нужное значение.

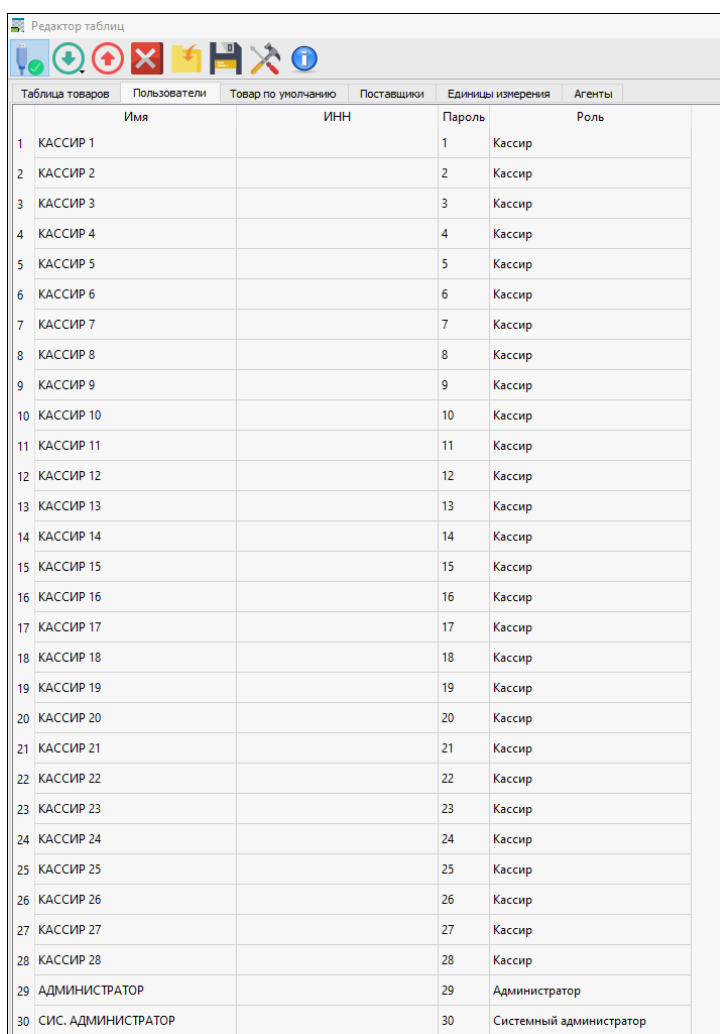
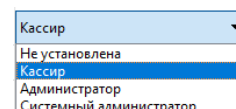

После редактирования **Таблицы пользователей** нужно выполнить загрузку таблицы в ККТ – нажать на кнопку .

Товар по умолчанию

В ККТ можно запрограммировать товар по умолчанию, параметры которого будут использоваться при переходе в режим оформления кассовых чеков (при настроенной продаже по коду товара). В **Редакторе таблиц** настройка производится в таблице **Товар по умолчанию** (показана таблица, которая заполнена значениями по умолчанию).

Таблица товаров	Пользователи	Товар по умолчанию	Поставщики	Единицы измерения	Агенты	Значение
Номер отдела	1					
Система налогообложения	Общая СНО					
Ставка налога	НДС 20%					
Признак предмета расчёта	Товар					
Признак способа расчёта	Полный расчет					

В таблице **Товар по умолчанию** нужно ввести параметры **Номер отдела**, **Система налогообложения**, **Ставка налога**, **Признак предмета расчета** и **Признак способа расчета**, ввод значений производится так же, как и при редактировании **Таблицы товаров** (подробнее см. раздел «Таблица товаров»).

Таблица поставщиков

В ККТ можно запрограммировать список поставщиков реализуемых товаров, для этого в таблице «Поставщики» нужно ввести **Наименование**, **ИНН** и **Телефон** поставщика. По умолчанию в ККТ информация о поставщике не запрограммирована.

	Наименование	ИНН	Телефон
1			
2			
3			
4			
5			

Таблица единиц измерения

В ККТ можно запрограммировать наименование используемых единиц измерения реализуемого товара. По умолчанию в ККТ наименования единиц измерения не запрограммированы.

	Наименование
1	
2	
3	
4	
5	

Таблица агентов

В ККТ в таблице «Агенты» можно запрограммировать информацию об агентах. По умолчанию в ККТ наименования единиц измерения не запрограммированы.

	Телефон оператора сервиса	Оператор мобильного агента	Телефон мобильного агента	Телефон оператора по приему заявок	Наименование оператора сервиса	Адрес оператора сервиса	ИНН

В таблице для каждого из агентов нужно указать параметры:

- Телефон оператора перевода;
- Операция платежного агента;
- Телефон платежного агента;
- Телефон оператора по приему платежей;
- Наименование оператора перевода;
- Адрес оператора перевода;
- ИНН.

Запись таблиц в ККТ

После редактирования таблиц их нужно записать в ККТ. В Редакторе таблиц можно указать количество товаров (строк в таблице товаров), которые нужно записать в ККТ. Это удобно использовать в случае, если на текущий момент в торговом предприятии будут реализовываться не все товары, а только их часть. Также загрузка таблицы в ККТ будет занимать меньшее количество времени.

Для запуска процесса записи нужно нажать на кнопку . При этом все ячейки таблицы будут окрашены в зеленый цвет.





Таблица товаров	Пользователи	Товар по умолчанию	Поставщики	Единицы измерения	Агенты	Ставка налога	Номер отдела	Признак предмета расчета	Признак способа расчета	Номер поставщика	Номер единиц измерения	Тип маркировки	Запрещать цену	Использовать товар	Планируемый с.г.
1	Товар1	10.00	Общая СНО	НДС 20%	1	Товар	Полный расчет	0	0	Товар не марки...	<input checked="" type="checkbox"/>	<input checked="" type="checkbox"/>	1		
2	Товар2	999.99	Патентованная система налогообл...	НДС 10%	1	Подарочный товар	Полный расчет	0	1	Товар не марки...	<input checked="" type="checkbox"/>	<input checked="" type="checkbox"/>	1		
3	Товар3	55.50	Общая СНО	Без НДС	1	Товар	Полный расчет	0	0	Товар не марки...	<input checked="" type="checkbox"/>	<input checked="" type="checkbox"/>	1		
4	Товар4_марк	1.00	Общая СНО	НДС расч. 20/120	1	Товар	Полный расчет	0	0	Маркированны...	<input checked="" type="checkbox"/>	<input checked="" type="checkbox"/>	1		
5	Товар5_марк	77.00	Общая СНО	НДС 0%	1	Подарочный товар	Полный расчет	0	1	Маркированны...	<input checked="" type="checkbox"/>	<input checked="" type="checkbox"/>	2		
6	Товар6_марк	48008400... 299.00	Упрощенная СНО (Доход)	НДС 20%	1	Товар	Полный расчет	0	0	Маркированны...	<input checked="" type="checkbox"/>	<input checked="" type="checkbox"/>	1		
7	Товар 7	48001002... 7.00	Общая СНО	НДС 20%	1	Товар	Полный расчет	0	0	Товар не марки...	<input checked="" type="checkbox"/>	<input checked="" type="checkbox"/>	1		
8	Товар 8	48001002... 8.00	Общая СНО	НДС 20%	1	Товар	Полный расчет	0	0	Товар не марки...	<input checked="" type="checkbox"/>	<input checked="" type="checkbox"/>	1		
9	Товар 9	48001002... 9.00	Общая СНО	НДС 20%	1	Товар	Полный расчет	0	0	Товар не марки...	<input checked="" type="checkbox"/>	<input checked="" type="checkbox"/>	1		
10	Товар 10	48001002... 10.00	Общая СНО	НДС 20%	1	Товар	Полный расчет	0	0	Товар не марки...	<input checked="" type="checkbox"/>	<input checked="" type="checkbox"/>	1		
11	Товар 11	48001002... 11.00	Общая СНО	НДС 20%	1	Товар	Полный расчет	0	0	Товар не марки...	<input checked="" type="checkbox"/>	<input checked="" type="checkbox"/>	1		
12	Товар 12	48001002... 12.00	Общая СНО	НДС 20%	1	Товар	Полный расчет	0	0	Товар не марки...	<input checked="" type="checkbox"/>	<input checked="" type="checkbox"/>	1		
13	Товар 13	48001002... 13.00	Общая СНО	НДС 20%	1	Товар	Полный расчет	0	0	Товар не марки...	<input checked="" type="checkbox"/>	<input checked="" type="checkbox"/>	1		
14	Товар 14	48001002... 14.00	Общая СНО	НДС 20%	1	Товар	Полный расчет	0	0	Товар не марки...	<input checked="" type="checkbox"/>	<input checked="" type="checkbox"/>	1		
15	Товар 15	48001002... 15.00	Общая СНО	НДС 20%	1	Товар	Полный расчет	0	0	Товар не марки...	<input checked="" type="checkbox"/>	<input checked="" type="checkbox"/>	1		
16	Товар 16	48001002... 16.00	Общая СНО	НДС 20%	1	Товар	Полный расчет	0	0	Товар не марки...	<input checked="" type="checkbox"/>	<input checked="" type="checkbox"/>	1		
17	Товар 17	48001002... 17.00	Общая СНО	НДС 20%	1	Товар	Полный расчет	0	0	Товар не марки...	<input checked="" type="checkbox"/>	<input checked="" type="checkbox"/>	1		
18	Товар 18	48001002... 18.00	Общая СНО	НДС 20%	1	Товар	Полный расчет	0	0	Товар не марки...	<input checked="" type="checkbox"/>	<input checked="" type="checkbox"/>	1		
19	Товар 19	48001002... 19.00	Общая СНО	НДС 20%	1	Товар	Полный расчет	0	0	Товар не марки...	<input checked="" type="checkbox"/>	<input checked="" type="checkbox"/>	1		
20	Товар 20	48001002... 20.00	Общая СНО	НДС 20%	1	Товар	Полный расчет	0	0	Товар не марки...	<input checked="" type="checkbox"/>	<input checked="" type="checkbox"/>	1		
21	Товар 21	48001002... 21.00	Общая СНО	НДС 20%	1	Товар	Полный расчет	0	0	Товар не марки...	<input checked="" type="checkbox"/>	<input checked="" type="checkbox"/>	1		
22	Товар 22	48001002... 22.00	Общая СНО	НДС 20%	1	Товар	Полный расчет	0	0	Товар не марки...	<input checked="" type="checkbox"/>	<input checked="" type="checkbox"/>	1		
23	Товар 23	48001002... 23.00	Общая СНО	НДС 20%	1	Товар	Полный расчет	0	0	Товар не марки...	<input checked="" type="checkbox"/>	<input checked="" type="checkbox"/>	1		
24	Товар 24	48001002... 24.00	Общая СНО	НДС 20%	1	Товар	Полный расчет	0	0	Товар не марки...	<input checked="" type="checkbox"/>	<input checked="" type="checkbox"/>	1		
25	Товар 25	48001002... 25.00	Общая СНО	НДС 20%	1	Товар	Полный расчет	0	0	Товар не марки...	<input checked="" type="checkbox"/>	<input checked="" type="checkbox"/>	1		
26	Товар 26	48001002... 26.00	Общая СНО	НДС 20%	1	Товар	Полный расчет	0	0	Товар не марки...	<input checked="" type="checkbox"/>	<input checked="" type="checkbox"/>	1		
27	Товар 27	48001002... 27.00	Общая СНО	НДС 20%	1	Товар	Полный расчет	0	0	Товар не марки...	<input checked="" type="checkbox"/>	<input checked="" type="checkbox"/>	1		
28	Товар 28	48001002... 28.00	Общая СНО	НДС 20%	1	Товар	Полный расчет	0	0	Товар не марки...	<input checked="" type="checkbox"/>	<input checked="" type="checkbox"/>	1		
29	Товар 29	48001002... 29.00	Общая СНО	НДС 20%	1	Товар	Полный расчет	0	0	Товар не марки...	<input checked="" type="checkbox"/>	<input checked="" type="checkbox"/>	1		

При этом будет выведено окно, в котором будет указан процесс записи:

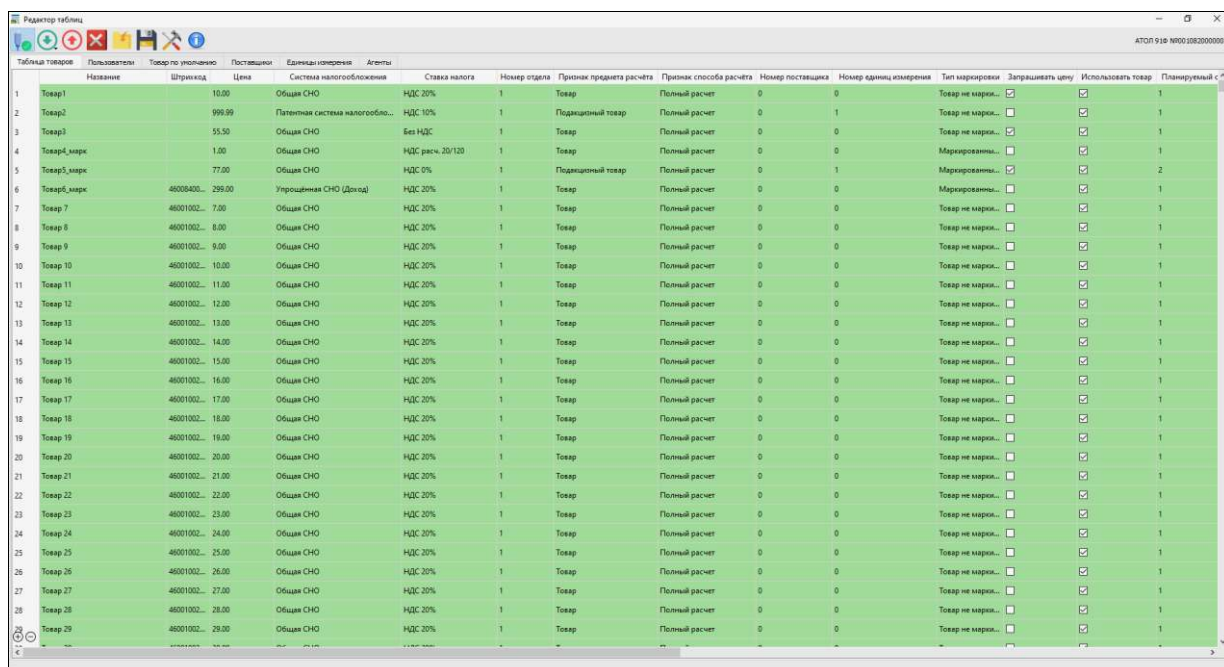
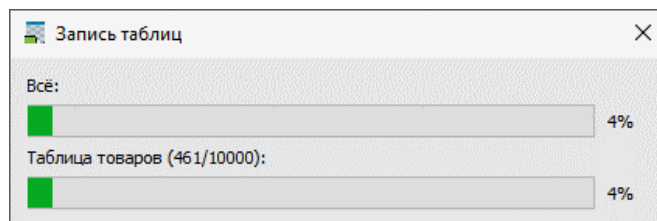

При запуске записи таблиц нужно учитывать, что процедура может занимать некоторое время, так как зависит от количества информации в таблицах. После загрузки таблиц в ККТ можно будет оформлять кассовые чеки при реализации товаров по их коду.

Сохранение базы товаров в файл *.csv

В Редакторе таблиц реализована возможность сохранения таблицы с базой товаров в файле формата ***.csv**. Для этого нужно нажать на кнопку  (Сохранить), в открывшемся окне **Проводника** указать путь к папке указать путь к папке либо к внешнему носителю памяти USB, в которую нужно сохранить файл с базой товаров, ввести наименование файла и нажать на кнопку **Сохранить**.



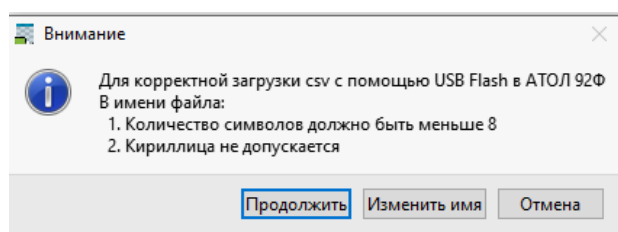

Для корректной работы с базой товаров в наименовании файла должно быть не более 8 символов, должны отсутствовать символы кириллицы! В случае если условие не выполнено, будет выведено сообщение:





В дальнейшем базу товаров можно перенести на другой экземпляр ККТ данной модели, выполнив загрузку базы товаров.

Загрузка базы товаров из файла *.csv

В случае если в ККТ нужно загрузить базу товаров из файла, который был ранее сохранен на ПК, нужно нажать на кнопку . В открывшемся окне **Проводника** указать путь к файлу, выбрать нужный файл и нажать на кнопку **Открыть**. После этого таблица Редактора будет заполнена значениями из открытого файла. При необходимости можно отредактировать таблицу с

базой товаров или сразу загрузить ее в ККТ, нажав на кнопку  (см. раздел «Запись таблиц в ККТ»). База товаров из файла будет загружена в ККТ.

Очистка таблиц

В случае если необходимо удалить одну строку какой-либо таблицы, нужно выделить строку и нажать на кнопку , строка будет удалена. В случае если нужно удалить все запрограммированные значения всех ячеек таблицы и заполнить их значениями по умолчанию (очистить таблицу), то нужно нажать на кнопку . После нажатия на кнопку будет выведено сообщение с запросом подтверждения очистки таблицы:

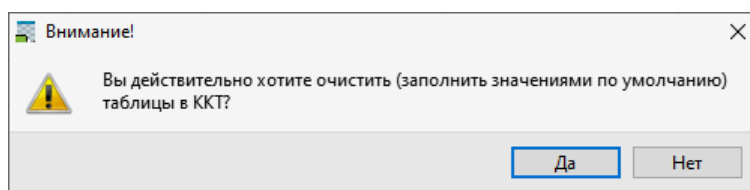

Для подтверждения действия нужно нажать на кнопку **Да**, в противном случае – кнопку **Нет**. При очистке таблицы базы товаров на экран будет выведено окно, в котором будет выведен прогресс процедуры очистки.

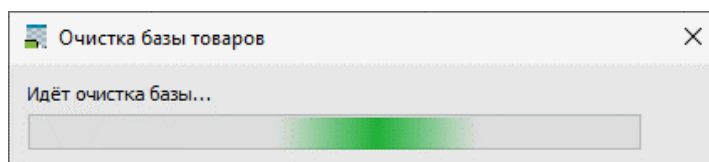

Процедура очистки зависит от количества товаров и может занимать некоторое время. После полной очистки таблицы с базой товаров будет выведено окно с запросом перезагрузки базы товаров:

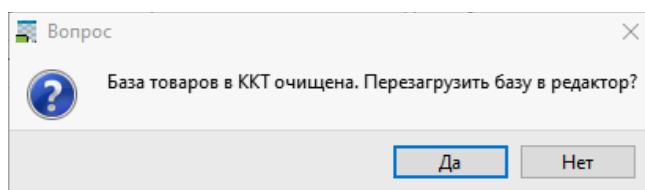

Для подтверждения действия нужно нажать на кнопку **Да**, в противном случае – кнопку **Нет**. В случае выбора загрузки базы товаров и нажатии на кнопку **Да**, в Редактор таблиц будут загружены все таблицы ККТ.

Приложение 3

Установка драйвера под ОС Windows

В комплект драйвера входит «Тестовая утилита» для проверки всех функций и настройки параметров ККТ. Перед установкой теста драйвера ККТ v.10 необходимо на ПК сохранить инсталлятор «ККТ10-10.X.X.X-windows64-setup.exe¹», который представлен на сайте компании АТОЛ. Затем перейти к папке, в которую сохранен файл «ККТ10-10.X.X.X-windows64-setup.exe» и запустить установку драйвера ККТ v.10.

Далее приведено описание установки теста драйвера ККТ v.10 на ПК (установка иных версий теста драйвера ККТ производится аналогично).

На экране появится окно программы инсталляции. Для продолжения установки нажать кнопку **Далее**.

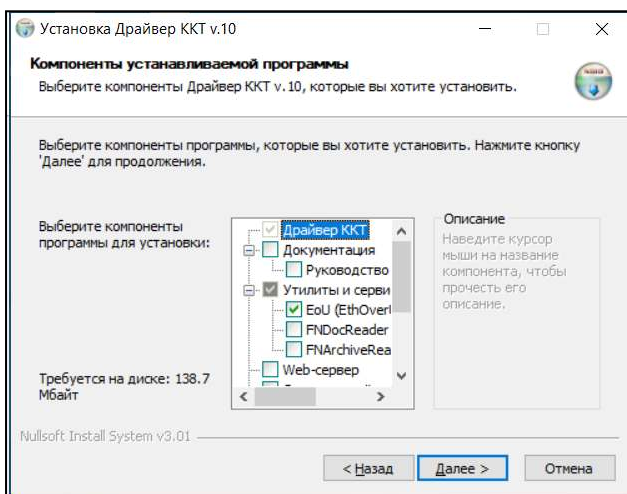
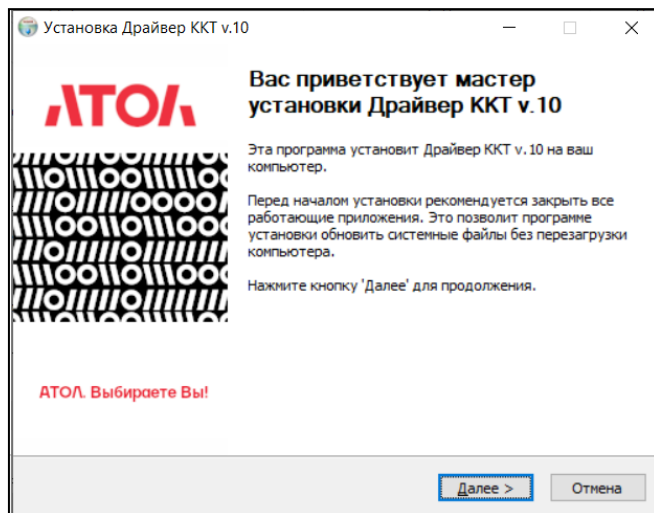

В открывшемся окне нужно выбрать компоненты программы для установки (рекомендуется выполнять полную установку) и нажать кнопку **Далее**.

¹ – Обозначение файла зависит от его версии, также в зависимости от разрядности операционной системы в имени файла будет содержаться 64 или 32.

Выбрать директорию, в которую необходимо расположить Драйвер ККТ, нажав на кнопку **Обзор...** . Затем нажать **Установить**.

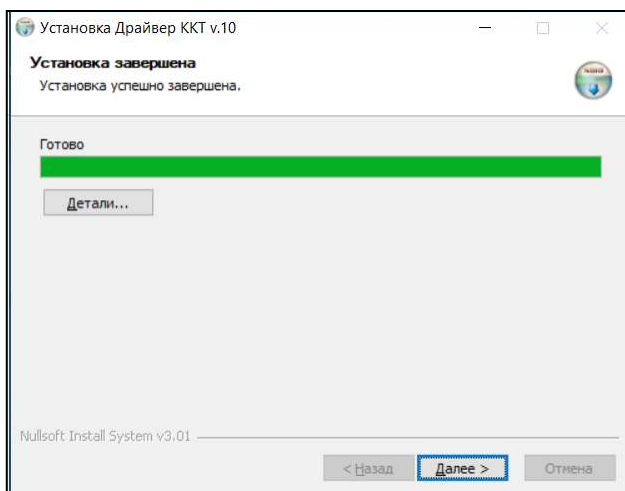
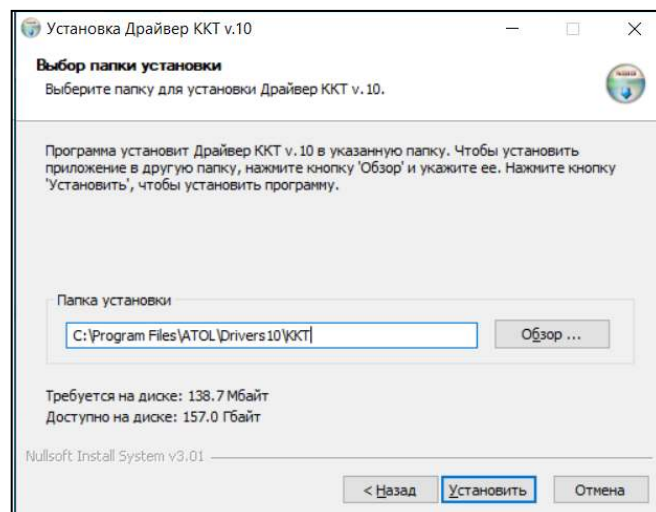

После завершения копирования и регистрации всех необходимых модулей строка состояния заполнится, затем нажать кнопку **Далее**.

После того, как все файлы скопированы на жесткий диск ПК и произведены необходимые регистрации, появится окно, информирующее об успешном завершении инсталляции. Для выхода из программы нужно нажать кнопку **Готово**.

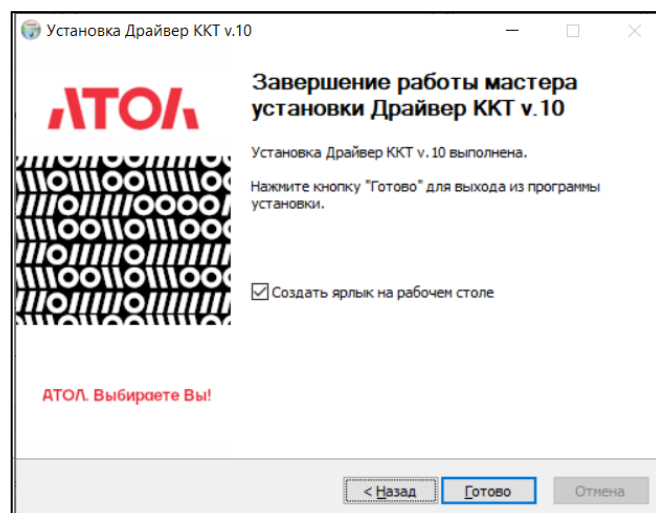

По завершению установки Драйвера ККТ рекомендуется выполнить перезагрузку компьютера.

Установка драйверов USB

Драйвер USB устанавливается в процессе установки на ПК Драйвера ККТ v. 10. В случае если Драйвер не установился, то Драйвер USB нужно установить самостоятельно:

- 1 Подключить ККТ к ПК интерфейсным кабелем USB.
- 2 Включить ККТ.
- 3 На ПК запустить **Диспетчер устройств**. В пункте «Другие устройства» будет обнаружено два неизвестных USB-устройства:

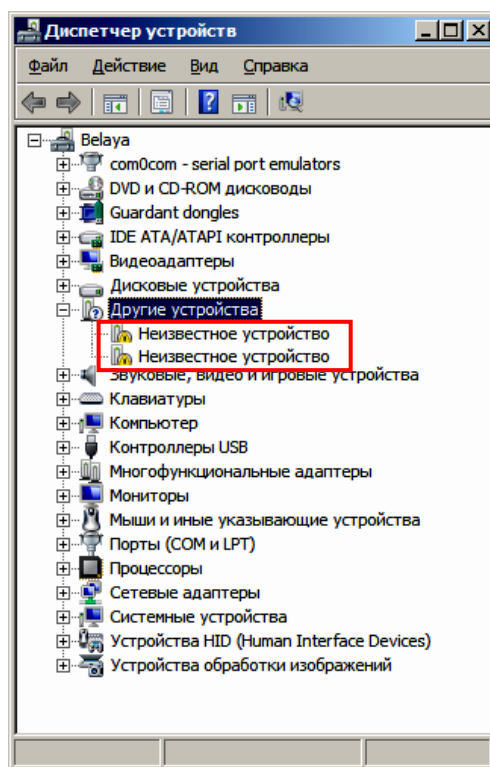

- 4 Навести указатель мыши на наименование одного из устройств, нажать правую кнопку мыши. В контекстном меню выбрать пункт «Обновить драйверы»:

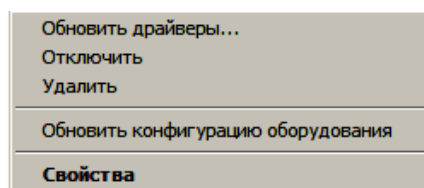

- 5 В открывшемся окне нажать **кнопку Выполнить поиск драйверов на этом компьютере**:

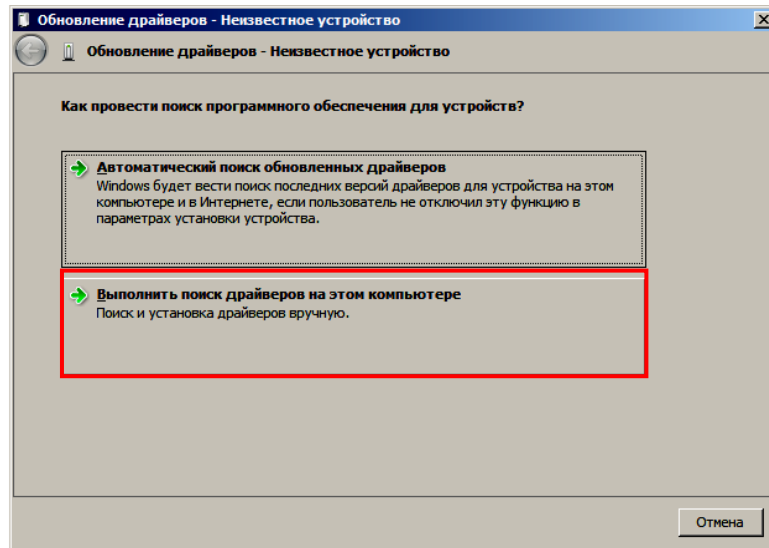

6 Далее нажать на кнопку **Выбрать драйвер из списка уже установленных драйверов.**

7 В открывшемся окне нажать на кнопку **Далее.**

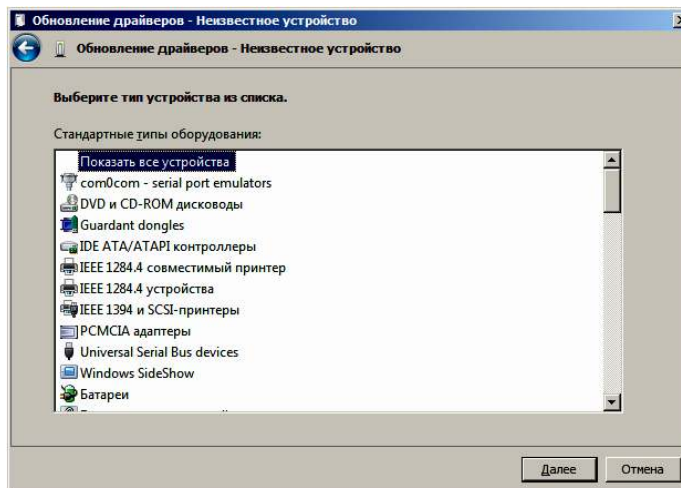

8 Далее в открывшемся окне нажать на кнопку **Установить с диска:**

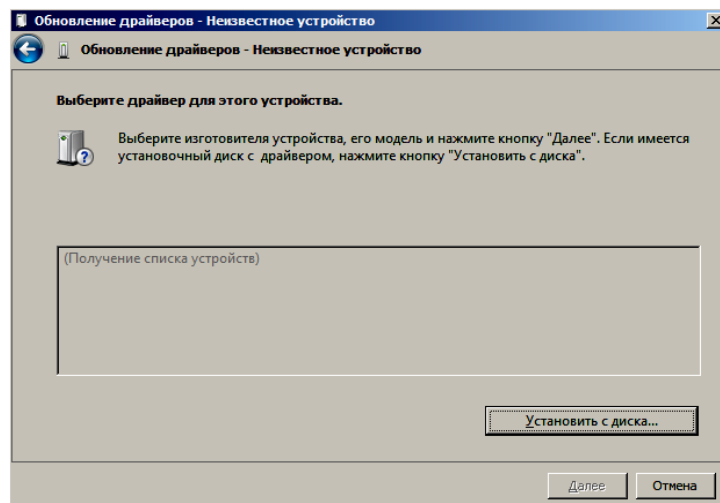

9 Откроется окно «Установка диска», в котором нужно нажать кнопку **Обзор**:

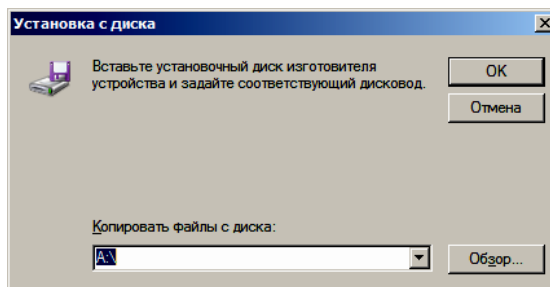

10 Указать путь к файлу **atol-usbcom.inf**.

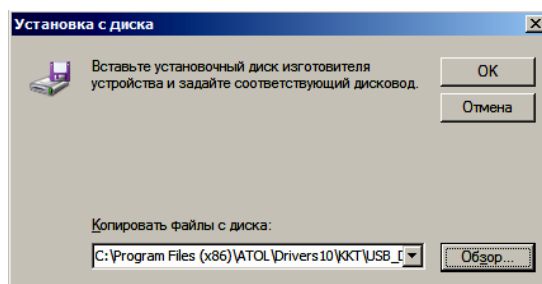

11 Нажать на кнопку **ОК**.

12 В открывшемся окне выбрать USB-драйвер изготовителя ATOL, затем нажать кнопку **Далее**:

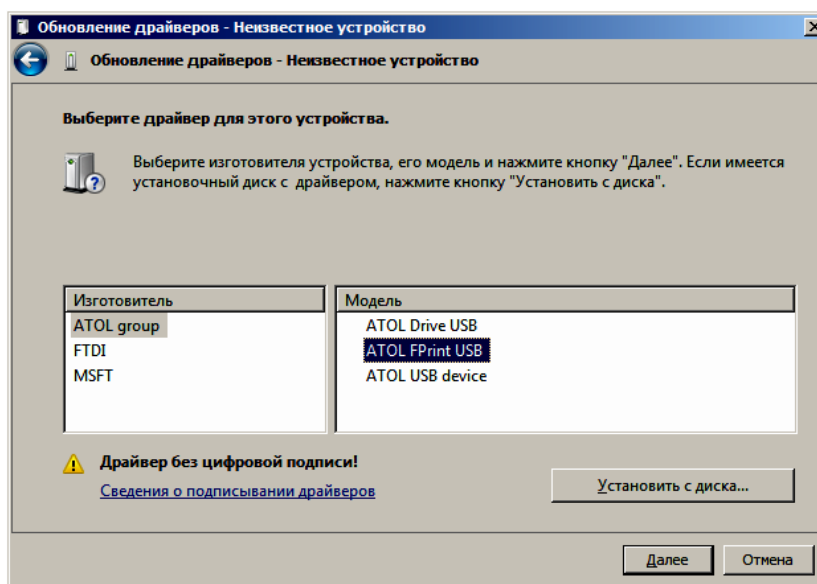

13 Возможно, будет выведен запрос подтверждения установки драйвера. Нажать кнопку **Да**.

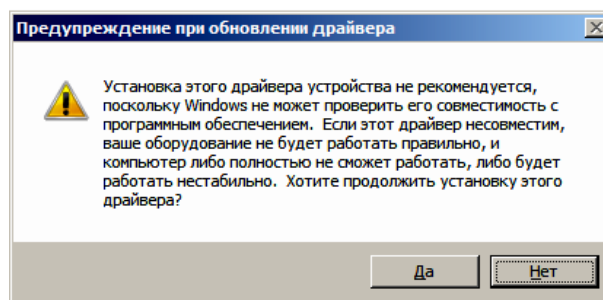

14 После этого будет запущена процедура установки.

15 По завершению отобразится окно с сообщением об окончании процедуры установки Драйвера.

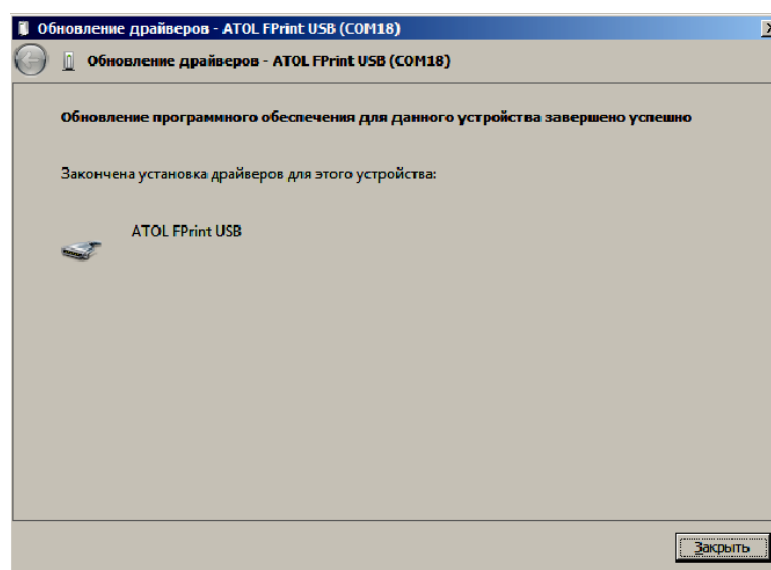

16 Нажать на кнопку **Закреть**.

17 Повторить действия из п. 4 – 16 для второго неопознанного устройства.

Настройка связи с ККТ

Для настройки драйвера ККТ нужно выполнить следующее:

1 Запустить тестовую утилиту:

Пуск/Программы/АТОЛ /Драйверы торгового оборудования/Тесты/
Драйвер ККТ.

2 Нажать кнопку **Настройка свойств** – откроется страница свойств драйвера ККТ:

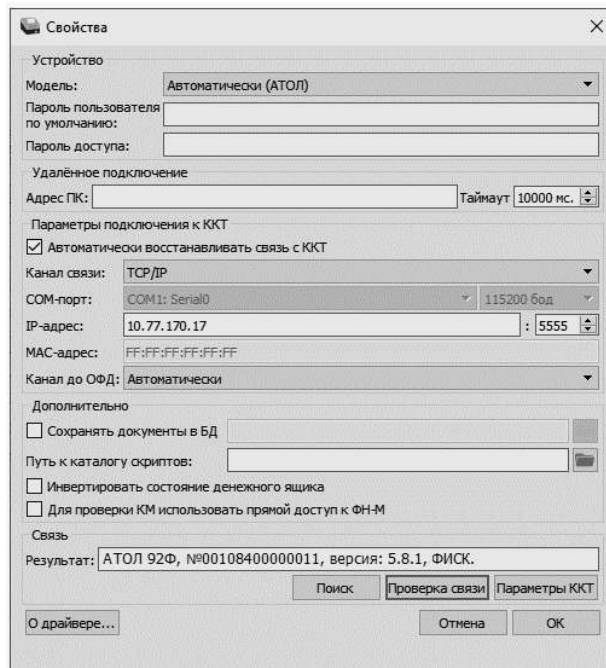

3 В поле **Модель** можно указать модель ККТ или оставить значение «Автоматически (АТОЛ)».

4 В поле **Канал связи** указать канал обмена с ПК.

5 В случае если указан интерфейс обмена WiFi, то поля для ввода IP-адреса и порта станут активными.

В случае использования сервиса DHCP на сетевом оборудовании рекомендуется во избежание потерь связи задавать привязку по MAC адресу ККТ к выданному IP, без сроков действия IP и без смены IP в ККТ.

6 Для проверки правильности настроек нажать кнопку **Проверка связи**. Если ККТ включена, подключена по указанному интерфейсу, как указано в параметрах драйвера, то в поле **Результат** будет выведена модель ККТ («АТОЛ 92Ф», заводской номер ККТ, версия программного обеспечения ККТ). Если по какой-либо причине связь с ККТ установить не удалось, то в поле **Результат** будет выведено описание причины неудачи.

Поиск оборудования

Драйвер позволяет автоматически перебрать все возможные доступные порты ПК и таким образом попытаться найти правильные значения. Эта операция выполняется в дополнительном окне «Поиск оборудования», которое откроется, если нажать на кнопку **Поиск**. В открывшемся окне

будет отображен список доступных портов ПК, на которых возможно выполнить поиск подключенного оборудования. В случае если на некоторых портах поиск выполнять не нужно, то нужно снять установленные флаги напротив номера портов. После этого нажать на кнопку **Поиск**. Процедура поиска подключенной ККТ может занимать некоторое время.

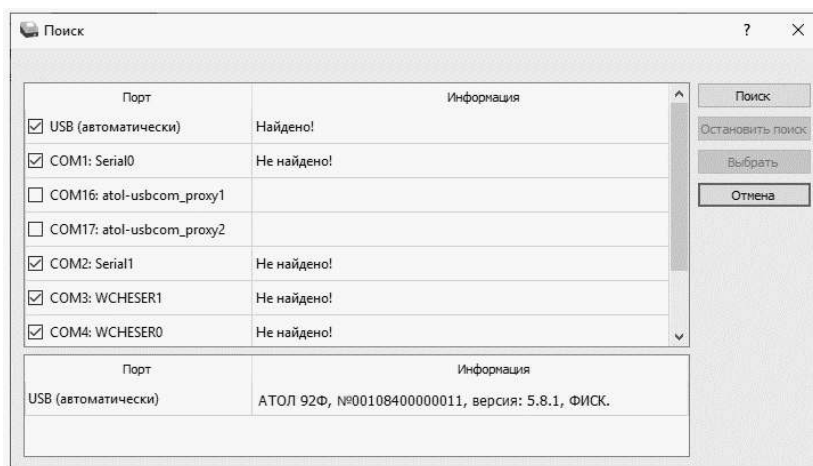

Если оборудование найдено на каком-либо порту (модель ККТ и заводской номер отобразятся напротив порта, на котором она обнаружена), то можно прервать поиск, нажав на кнопку **Остановить поиск**.

Алгоритм поиска ККТ:

- 1** На странице свойств драйвера (см. предыдущий раздел) необходимо нажать кнопку **Поиск**, при этом откроется окно «Поиск».
- 2** Отметить порты, на которых имеет смысл производить поиск (чтобы сократить время ожидания следует исключить из списка порты, которые заняты другим оборудованием или не используются).
- 3** Нажать кнопку **Поиск** – драйвер начнет процесс поиска.
- 4** Процесс поиска можно остановить в любой момент, нажав кнопку **Остановить поиск**.
- 5** Если на каком-либо порту была обнаружена ККТ, то ее модель и заводской номер появляются напротив этого порта.
- 6** Для сохранения найденных параметров в драйвере нужно выбрать строку с найденной ККТ и нажать кнопку **Выбрать** (при этом будет изменено Наименование и Порт текущего логического устройства драйвера). Для продолжения работы нужно нажать кнопку **ОК**, затем установить флаг **Включено** в основном окне Теста Драйвера.
- 7** Для выхода из режима поиска нажать кнопку **Отмена**.

Приложение 4

Служебный режим

Служебный (сервисный) режим предназначен для получения информации о ККТ, демонстрационной печати и/или диагностики соединения с ОФД. Описание действий для запуска печати данных документов представлено в разделе «Сервисный режим (тестовый)» на странице 55. Также для удобства некоторые документы можно распечатать, используя Драйвер ККТ. Для этого нужно подключить ККТ к ПК, запустить ДТО, настроить связь с ККТ. Перейти к вкладке **Отчеты**:

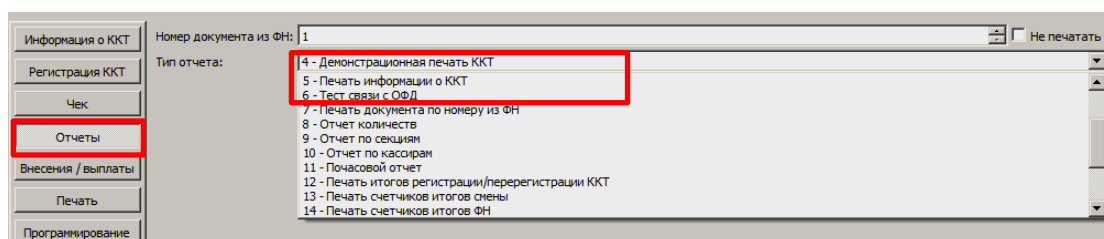

В списке **Тип отчета** выбрать нужный документ: «4 – Демонстрационная печать», «5 – Печать информации о ККТ», «6 – Тест связи с ОФД».

Образцы печатаемых документов представлены далее.

Информация о ККТ

ОНЛАЙН - КАССА АТОЛ АТОЛ 92Ф ИНФОРМАЦИЯ О ККТ	
ЭЛЕКТРОННЫЙ БЛОК	X.X
MAC АДРЕС LAN 11:1F:BA:E1:11:11	
MAC АДРЕС WiFi	НЕ ЗАДАН
MAC АДРЕС Bluetooth	НЕ ЗАДАН
ID СЕРИИ (X.X.X):	
1	X.X.X
3	X.X.X
Версия ККТ	284
ВЕРСИЯ ШАБЛОНОВ	AISMXXXX
БАТАРЕЯ ЧАСОВ (2.2 - 3.3)	3.0В
ВВЕДЕННЫЕ ЛИЦЕНЗИИ:	
Фискальные функции	
Запись ПО ККТ	09.01.21 – 09.01.22
ФФД 1.1	09.01.21 – 09.01.22
Шаблоны чека и клише	09.01.21 – 09.01.22
Печать графики и ШК	09.01.21 – 09.01.22
Отключение ПФ	09.01.21 – 09.01.22
ФФД 1.2	09.01.21 – 09.01.22
Работа в режиме ФР	09.01.21 – 09.01.22
ККТ	
ЗАРЕГИСТРИРОВАНА	ДА
СМЕНА	ЗАКРЫТА
СОЕДИНЕНИЕ С ОФД	11.05.21 13:15
СОЕДИНЕНИЕ С ЛК	11.05.21 13:59
ФН	
АКТИВИРОВАН	ДА
ФИСК.РЕЖИМ ЗАКРЫТ	НЕТ
ВЕРСИЯ	fn v 1.2
СРОК ДЕЙСТВИЯ	09.01.22
ПЕРЕРЕГИСТРАЦИЙ/ОСТАЛОСЬ	2/28
ФФД ФН ТЕКУЩИЙ	1.2
ФФД ФН МАКСИМАЛЬНЫЙ	1.2
Версия ФФД	1.2
РЕСУРС ДОК. 5 ЛЕТ	249806
РЕСУРС ДОК. 30 ДН	19451
ТЕМПЕРАТУРА ГОЛОВКИ	30
НАРАБОТКА	
ПРОБЕГ ТПМ (мм) СБРОС	12758
ПРОБЕГ ТПМ (мм) ВСЕГО	15558
Дата Время	11.05.21 18:02
ЗН ККТ	00108400000011
ИНН	123456789022
РН ККТ	1234567890123456
ФН	9876543210123456

Название ККТ

Уникальный код процессора блока управления
MAC-адрес (для работы по Ethernet)
MAC-адрес (для работы по WiFi)
MAC-адрес (для работы по Bluetooth)
Идентификаторы программного обеспечения:
Версия фискального ядра (не меняется при обновлении пользовательского ПО)
Идентификатор ПО загрузчика (после обновления загрузчика версия будет изменена)
Версия ККТ (указана версия ККТ для ФФД 1.2)
Версия шаблонов
Проверка заряда батареи резервного питания. Если значение меньше 2,2В, или больше 3,3В, то следует заменить батарею
Введенные лицензии (печатается информация обо всех введенных лицензиях)
Наименование лицензии Фискальные функции
Даты начала и окончания действия лицензии на пользование лицензии Фискальные функции
Наименование лицензии Запись ПО ККТ
Даты начала и окончания действия лицензии на прошивку ККТ без вскрытия корпуса
Наименование лицензии ФФД 1.1
Даты начала и окончания действия лицензии на пользование лицензии ФФД 1.1
Наименование лицензии Шаблоны чека и клише
Даты начала и окончания действия лицензии на пользование лицензии Шаблоны чека и клише
Наименование лицензии Печать графики и ШК
Даты начала и окончания действия лицензии на пользование лицензии Печать графики и ШК
Наименование лицензии Отключение ПФ
Даты начала и окончания действия лицензии на пользование лицензии Отключение ПФ
Наименование лицензии ФФД 1.2
Даты начала и окончания действия на пользование лицензии ФФД 1.2
Наименование лицензии Работа в режиме ФР
Даты начала и окончания действия лицензии на пользование лицензии Работа в режиме ФР
Информация о ККТ
Зарегистрирована или нет
Статус смены (открыта/закрыта)
Дата и время последнего соединения с ОФД
Дата и время последнего соединения с ЛК
Информация о ФН
Активирован ФН или нет
Закрит или нет фискальный режим
Версия ФН
Срок работы ФН
Количество проведенных перерегистраций ККТ (изменений реквизитов) и количество оставшихся перерегистраций
Текущая версия ФФД ФН
Максимально возможная версия ФФД ФН
Версия формата фискальных данных
Ресурс документов на 5 лет
Ресурс документов на 30 дней
Температура головки принтера
Информация об общей наработке ККТ:
Пробег ТПМ после крайнего сброса счётчика при техобслуживании
Пробег ТПМ несрабатываемое
Дата и время печати документа
Заводской номер ККТ
ИНН пользователя
Регистрационный номер ККТ
Номер ФН

Диагностика соединения с ОФД

Процедура диагностики может занимать некоторое время, при низкой скорости соединения с Интернет или при возникновении ошибки – до 5 минут. В случае успешного завершения диагностики будет распечатан документ «Диагностика соединения с ОФД»:

ОНЛАЙН - КАССА	
АТОК	
Диагностика соединения с ОФД	
Непереданных ФД	0
Адрес ЛК:	ks.atol.ru
Порт:	80
Адрес ОФД:	123.44.67.0
Порт:	1234
Адрес ИСМ:	123.55.67.0
Порт:	2345
Адрес ОКП:	123.66.67.0
Порт:	3456
Канал связи:	ДТО
Транспортное приложение	Запущено
Выход в интернет:	Есть
Подключение к ОФД:	Есть
Подключение к ИСМ:	Есть
Подключение к ЛК:	Есть
Диагностика завершена успешно	

Технологический прогон

Технологический прогон используется для диагностики узлов изделия после ремонта, профилактических работ или замены ФН. В случае использования технологических заглушек в процессе прогона необходимо их предварительно установить в изделие (схемы технологических заглушек представлены в документе «Инструкция по сервисному обслуживанию и ремонту»). Если проверка элементов блока управления проведена успешно и все разделы были выполнены – блок управления работоспособен, то на печать будет выведен документ «Технологический прогон». Знаки <+> и <-> обозначают, пройден тест или нет, соответственно. Перед запуском технологического прогона нужно подключить к разъему ККТ USB кабель.

ОНЛАЙН - КАССА

АТОЛ

=SERVICE TEST=

=PRINTER TEST=



PRESS BUTTON IF LEDS & BUZZER OK

Led. buzzer. button

<+>

Display

<+>

Keyboard

REMOVE USB CABLE

INSERT USB CABLE

Accumulator

<+>

RTC clock

<+>

RTC battery = 3.1 V

<+>

Serial FLASH

<+>

NV RAM

<+>

FN connector

USB DEVICE connector

<+>

Ethernet

<+>

USB HOST connector

TEST PASS

Проверка качества терморезисторов

Проверка индикации, динамика и кнопки ЧЛ.
Должен быть воспроизведен звуковой сигнал.
Для продолжения выполнения технологического прогона нужно нажать на кнопку промотки.

Результат проверки индикаторов, динамика и кнопки промотки. В случае если напечаталось

<->, то в каком-либо из элементов обнаружена неполадка.

Проверка яркости пикселей на дисплее при полном затемнении и при полном освещении. Если печатается <->, то на дисплее обнаружены битые пиксели.

Проверка всех кнопок клавиатуры. Если печатается <->, то обнаружены неполадки в работе клавиатуры

Далее нужно отсоединить USB кабель от разъема ККТ

Подключить USB кабель к разъему ККТ

Тест аккумуляторной батареи. Если печатается <->, то обнаружены неполадки в работе аккумулятора.

Проверка хода часов. Если печатается <->, то нужно заменить блок управления.

Проверка батареи энергозависимых часов. Если печатается <->, то нужно заменить батарею.

Проверка микросхемы памяти FLASH. Если печатается <->, то нужно заменить блок управления.

Проверка микросхемы памяти RAM. Если печатается <->, то нужно заменить блок управления.

Тест ФН (выполняется с установленной заглушкой). Если печатается <->, то отсутствует связь с ФН. При установленном ФН вместо заглушки также будет печататься <->.

Проверка связи с внешними устройствами по интерфейсу USB, при проверке связи можно использовать как заглушку, так и внешнее USB-устройство. Если печатается <->, то отсутствует связь по USB.

Проверка разъема Ethernet, выполняется с заглушкой. Если печатается <->, то в разъеме произошло короткое замыкание либо не установлена заглушка

Тест разъема USB, выполняется с заглушкой. Если печатается <->, то разъем USB неисправен либо заглушка не установлена в разъеме USB

Демонстрационная печать

ОНЛАЙН - КАССА

АТОЛ

Демонстрационная печать
АТОЛ 92Ф

ШРИФТ 0, ЯРКОСТЬ 20%

АБВГДЕЖЗИЙКЛМНОПРСТУФХЦЧШЩЬЬЪЮЯ
!"#№%& \ () * + , - . / 0 1 2 3 4 5 6 7 8 9 : ; < = > ?
@ A B C D E F G H I J K L M N O P Q R S T U V W X Y Z [\] ^
` a b c d e f g h i j k l m n o p q r s t u v w x y z { | } ~
абвгдежзийклмнопрстуфхцчшщъьэюя-
\$€Ёё

Скорость: 66 СТР/С (200 ММ/С)

ШРИФТ 1, ЯРКОСТЬ 20%

АБВГДЕЖЗИЙКЛМНОПРСТУФХЦЧШЩЬЬЪЮЯ
!"#№%& \ () * + , - . / 0 1 2 3 4 5 6 7 8 9 : ; < = > ?
@ A B C D E F G H I J K L M N O P Q R S T U V W X Y Z [\] ^
` a b c d e f g h i j k l m n o p q r s t u v w x y z { | } ~
абвгдежзийклмнопрстуфхцчшщъьэюя-
\$€Ёё

Скорость: 114 СТР/С (201 ММ/С)

ШРИФТ 0, ЯРКОСТЬ 80%

АБВГДЕЖЗИЙКЛМНОПРСТУФХЦЧШЩЬЬЪЮЯ
!"#№%& \ () * + , - . / 0 1 2 3 4 5 6 7 8 9 : ; < = > ?
@ A B C D E F G H I J K L M N O P Q R S T U V W X Y Z [\] ^
` a b c d e f g h i j k l m n o p q r s t u v w x y z { | } ~
абвгдежзийклмнопрстуфхцчшщъьэюя-
\$€Ёё

Скорость: 51 СТР/С (154 ММ/С)

ШРИФТ 1, ЯРКОСТЬ 80%

АБВГДЕЖЗИЙКЛМНОПРСТУФХЦЧШЩЬЬЪЮЯ
!"#№%& \ () * + , - . / 0 1 2 3 4 5 6 7 8 9 : ; < = > ?
@ A B C D E F G H I J K L M N O P Q R S T U V W X Y Z [\] ^
` a b c d e f g h i j k l m n o p q r s t u v w x y z { | } ~
абвгдежзийклмнопрстуфхцчшщъьэюя-
\$€Ёё

Скорость: 87 СТР/С (154 ММ/С)

125 ТЕСТ

125 ТЕСТ

125 ТЕСТ

125 ТЕСТ



Для заметок

Для заметок

Руководство по эксплуатации

Версия документа от 27.07.2022

Компания АТОЛ

ул. Годовикова, д. 9, стр. 17, этаж 4,
пом. 5, Москва 129085

+7 (495) 730-7420

www.atol.ru

